

Mechanical Drawings POS-Line 46.0" (1168.4 mm)

Revision 4.0
05 | 2024

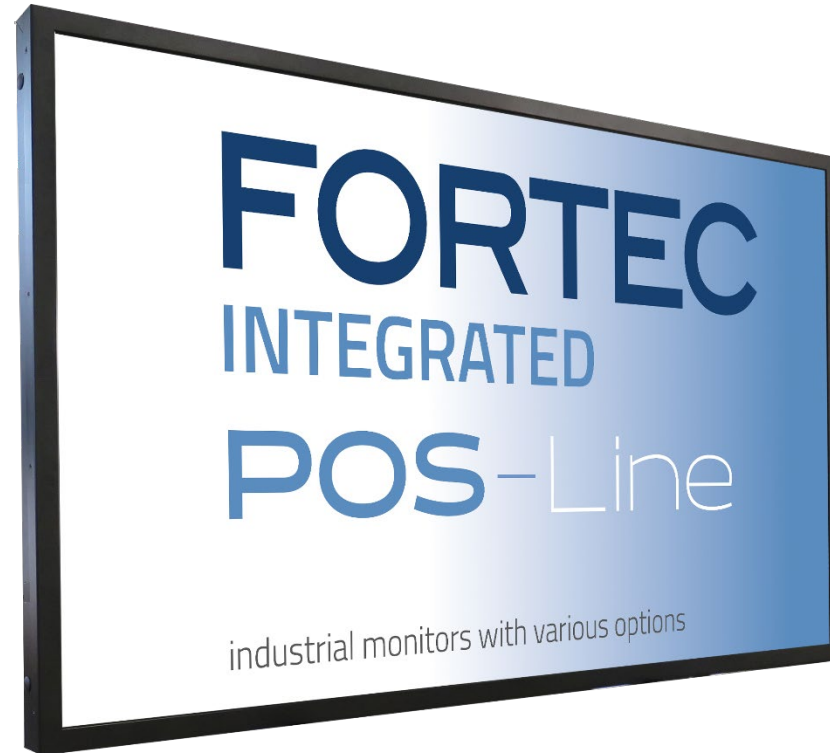

Copying of this document and giving to others and the use or communication of the contents thereof are forbidden without express authority. Offenders are liable to the payment of damages. All rights are reserved in the event of the grant of a patent or registration of utility model or design.

Die Weitergabe sowie Vervielfältigung dieser Unterlagen und Mitteilung ihres Inhalts ist nicht gestattet, soweit nicht ausdrücklich zugestanden. Zuwiderhandlungen verpflichten zu Schadensersatz. Alle Rechte für den Fall der Patentverletzung oder GMI-Entregung vorbehalten

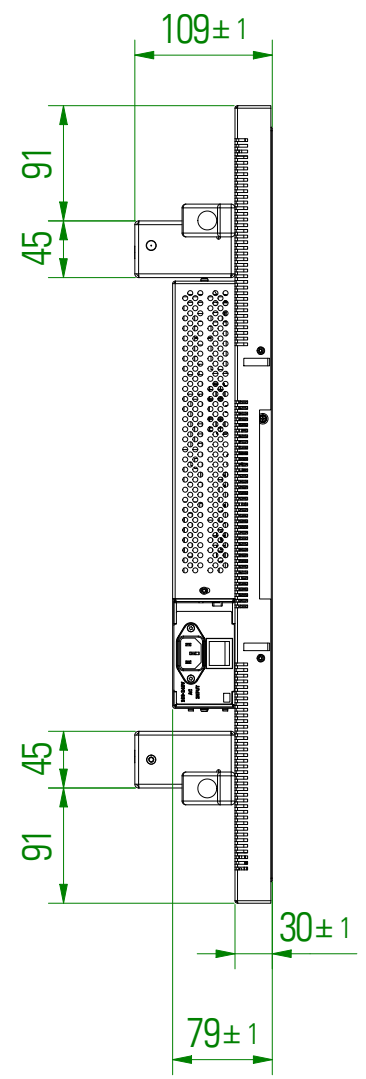
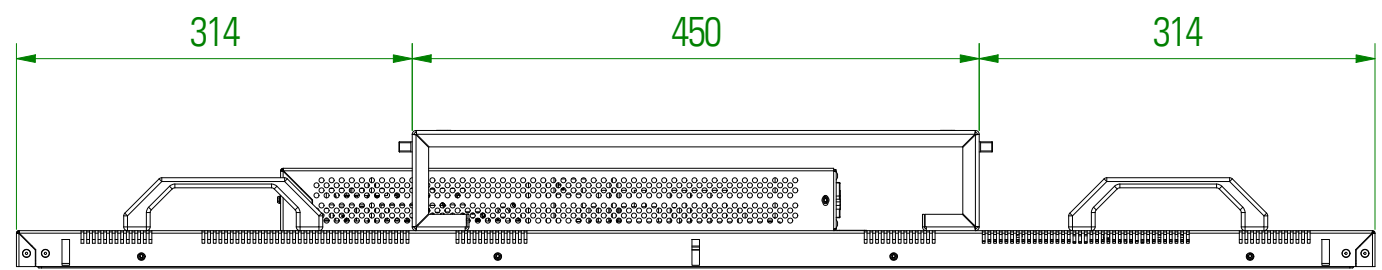
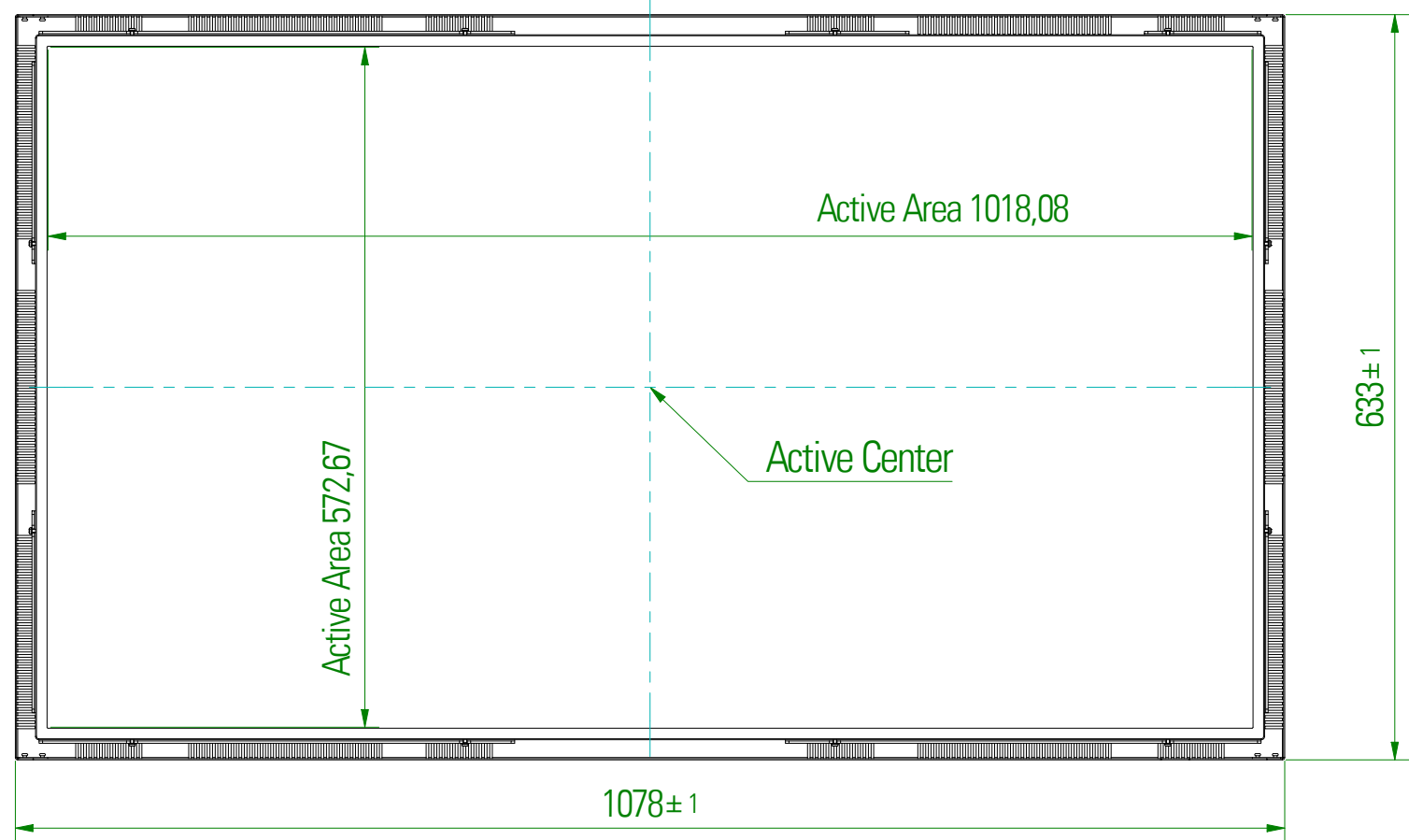
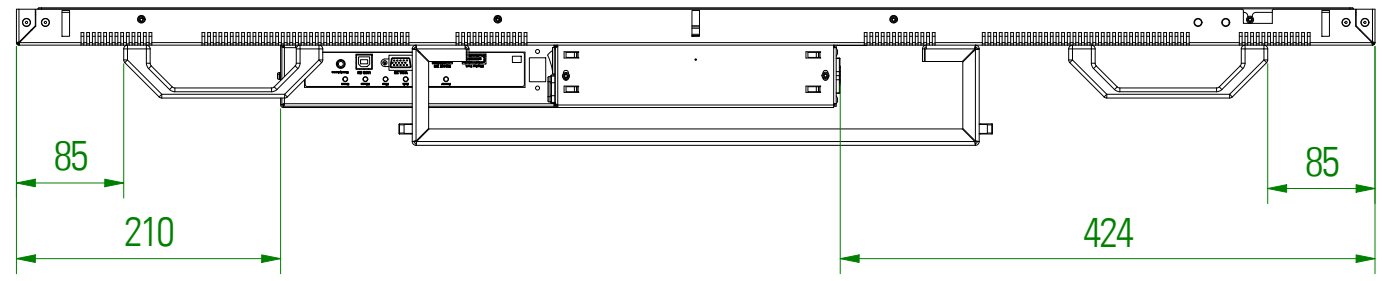
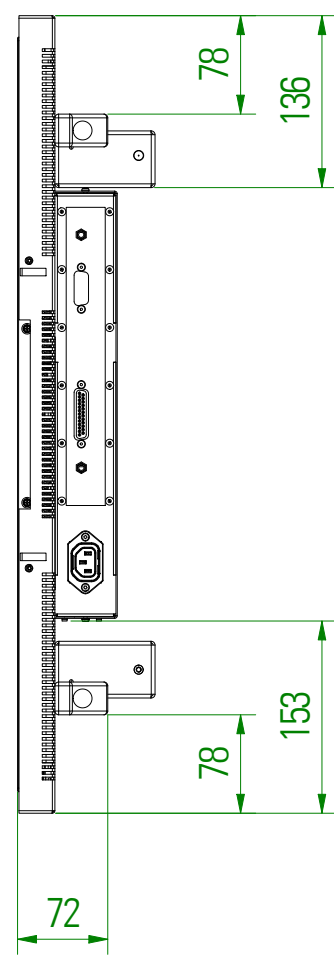

Ansteuerung Control	Bestellnummer Grundmodul ORDER NO. BASIC MODUL	de / EN	Datum DATE	Name NAME	Masseinheit: DIMENSION:	Zeichnungsnummer: DRAWING NO.:	POS46-R4.0	
WebPoster M3	DS-92-224	Gezeichnet DESIGN	01.12.2016	Kulimaga	Option: OPTION:	BEZEL	FRONTPLATE	TRUE-FLAT- GLASS
IQ Core-i5		Kontrolliert CHECKED			Bestellnr.: ORDER NO.:			
Prisma Media ECO	DS-91-485	Freigegeben APPROVED			Beschreibung / DESCRIPTION			
VideoPoster	DS-91-491				POS-Line 46" open frame			
Prisma III A	DS-91-487							
IoT	DS-91-983							
R4	Webposter hinzu		31.01.2022	sr				
R4	NEU:DS-92-024 i5 ALT:DS-91-528 Endat		04.09.2018	ek				
R4	IoT hinzu + Videoposter IV war III		19.07.2017	ce				
R4	Erstausgabe / 1ST ISSUE		01.12.2016	ek				
status STATUS	Anderungen CHANGES		Datum DATE	Name NAME	Projektionsmethode: 1ST ANGLE PROJECTION	Zul. Abw. GENERAL LIMITS DIN ISO 2768-cK	DISTEC A FORTEC GROUP MEMBER	Blatt SHEET 1 von OF 17 A3
						Distec GmbH Augsburger Str. 2b 82110 Germering	Tel.: 089/894363-0 Fax: 089/894363-131	

Copying of this document and giving to others and the use or communication of the contents thereof are forbidden without express authority. Offenders are liable to the payment of damages. All rights are reserved in the event of the grant of a patent or registration of utility model or design.

Die Weitergabe sowie Vervielfältigung dieser Unterlagen und Mitteilung ihres Inhalts ist nicht gestattet, soweit nicht ausdrücklich zugestanden. Zuwiderhandlungen verpflichten zu Schadenersatz. Alle Rechte für den Fall der Patentverletzung oder GMI-Entregung vorbehalten

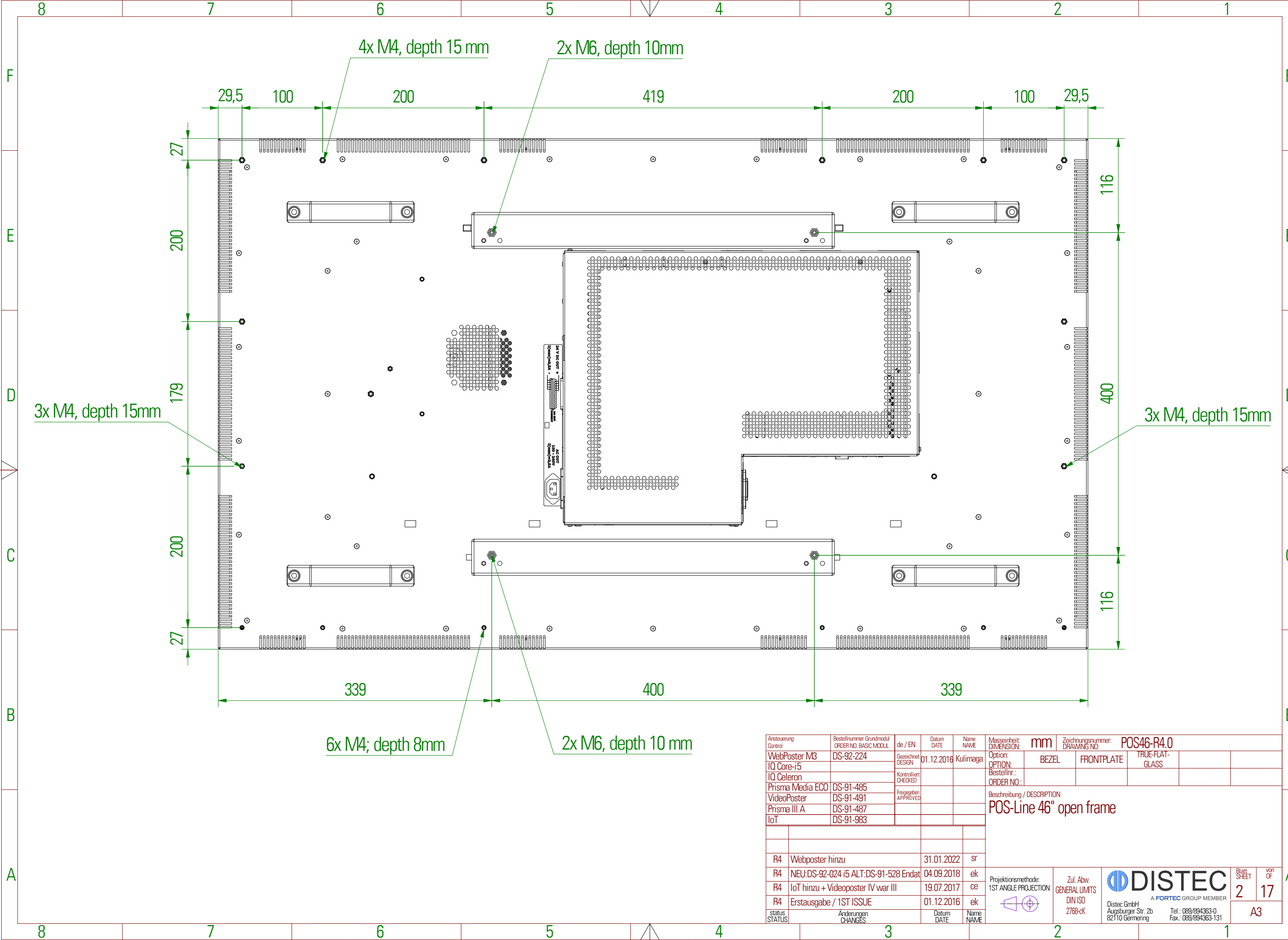

Ansteuerung Control	Bestellnummer Grundmodul ORDER NO. BASIC MODUL	de / EN	Datum DATE	Name NAME	Masseinheit: DIMENSION:	Zeichnungsnummer: DRAWING NO.:	POS46-R4.0		
WebPoster M3	DS-92-224	Gezeichnet DESIGN	01.12.2016	Kulimaga	Option: OPTION:	BEZEL	FRONTPLATE	TRUE-FLAT-GLASS	
IQ Core-i5		Kontrolliert CHECKED			Bestellnr.:				
IQ Celeron		Freigegeben APPROVED			ORDER NO.:				
Prisma Media ECO	DS-91-485				Beschreibung / DESCRIPTION				
VideoPoster	DS-91-491				POS-Line 46" open frame				
Prisma III A	DS-91-487								
IoT	DS-91-983								
R4	Webposter hinzu		31.01.2022	sr					
R4	NEU.DS-92-024 i5 ALT.DS-91-528 Endat		04.09.2018	ek					
R4	IoT hinzu + Videoposter IV war III		19.07.2017	ce					
R4	Erstausgabe / 1ST ISSUE		01.12.2016	ek					
status STATUS	Anderungen CHANGES		Datum DATE	Name NAME	Projektionsmethode: 1ST ANGLE PROJECTION	Zul. Abw. GENERAL LIMITS DIN ISO 2768-cK	DISTEC A FORTEC GROUP MEMBER		Blatt SHEET 2 von OF 17
						Distec GmbH Augsburger Str. 2b 82110 Germering	Tel.: 089/894363-0 Fax: 089/894363-131		A3

Copying of this document and giving to others and the use or communication of the contents thereof are forbidden without express authority. Offenders are liable to the payment of damages. All rights are reserved in the event of the grant of a patent or registration of utility model or design.

Die Weitergabe sowie Vervielfältigung dieser Unterlagen und Mitteilung ihres Inhalts ist nicht gestattet, soweit nicht ausdrücklich zugestanden. Zuwiderhandlungen verpflichten zu Schadenersatz. Alle Rechte für den Fall der Patentverletzung oder GM-Eintragung vorbehalten.

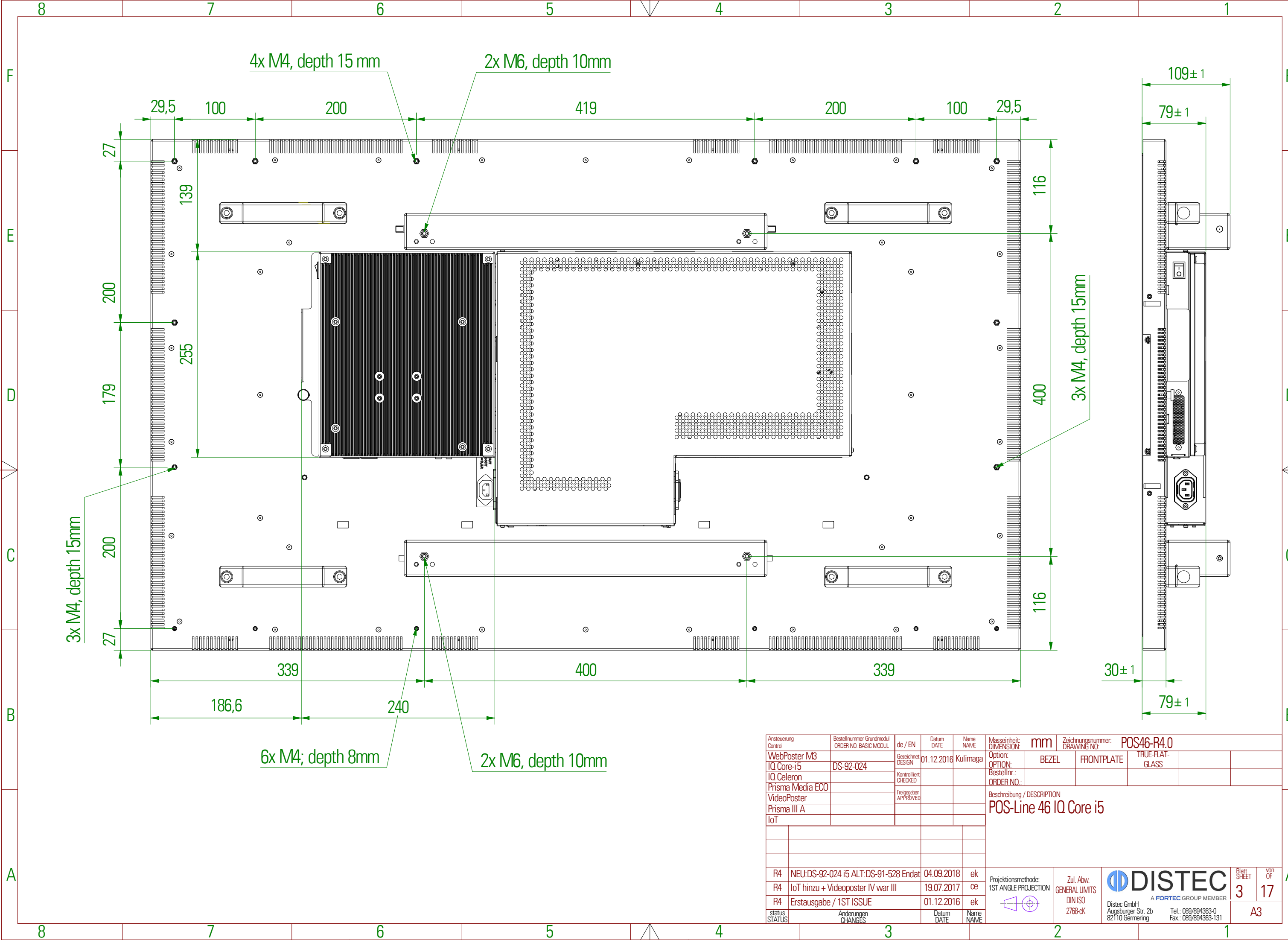

Ansteuerung Control	Bestellnummer Grundmodul ORDER NO. BASIC MODUL	de / EN	Datum DATE	Name NAME	Masseinheit: DIMENSION:	Zeichnungsnummer: DRAWING NO.:	POS46-R4.0		
WebPoster M3	DS-92-024	Gezeichnet DESIGN	01.12.2016	Kulimaga	Option: OPTION:	BEZEL	FRONTPLATE	TRUE-FLAT-GLASS	
IQ Core-i5		Kontrolliert CHECKED			Bestellnr.:				
Prisma Media ECO		Freigegeben APPROVED			ORDER NO.:				
VideoPoster					Beschreibung / DESCRIPTION				
Prisma III A					POS-Line 46 IQ Core i5				
IoT									
R4	NEU:DS-92-024 i5 ALT:DS-91-528 Endat		04.09.2018	ek	Projektionsmethode: 1ST ANGLE PROJECTION	Zul. Abw. GENERAL LIMITS DIN ISO 2768-cK	DISTEC <small>A FORTEC GROUP MEMBER</small>	Blatt SHEET	von OF
R4	IoT hinzu + Videoposter IV war III		19.07.2017	ce					
R4	Erstausgabe / 1ST ISSUE		01.12.2016	ek					
status STATUS	Änderungen CHANGES		Datum DATE	Name NAME			Distec GmbH Augsburger Str. 2b 82110 Germering	Tel.: 089/894363-0 Fax: 089/894363-131	A3

Copying of this document and giving to others and the use or communication of the contents thereof are forbidden without express authority. Offenders are liable to the payment of damages. All rights are reserved in the event of the grant of a patent or registration of utility model or design.

Die Weitergabe sowie Vervielfältigung dieser Unterlagen und Mitteilung ihres Inhalts ist nicht gestattet, soweit nicht ausdrücklich zugestanden. Zuwiderhandlungen verpflichten zu Schadenersatz. Alle Rechte für den Fall der Patentverletzung oder GEM-Eintragung vorbehalten.

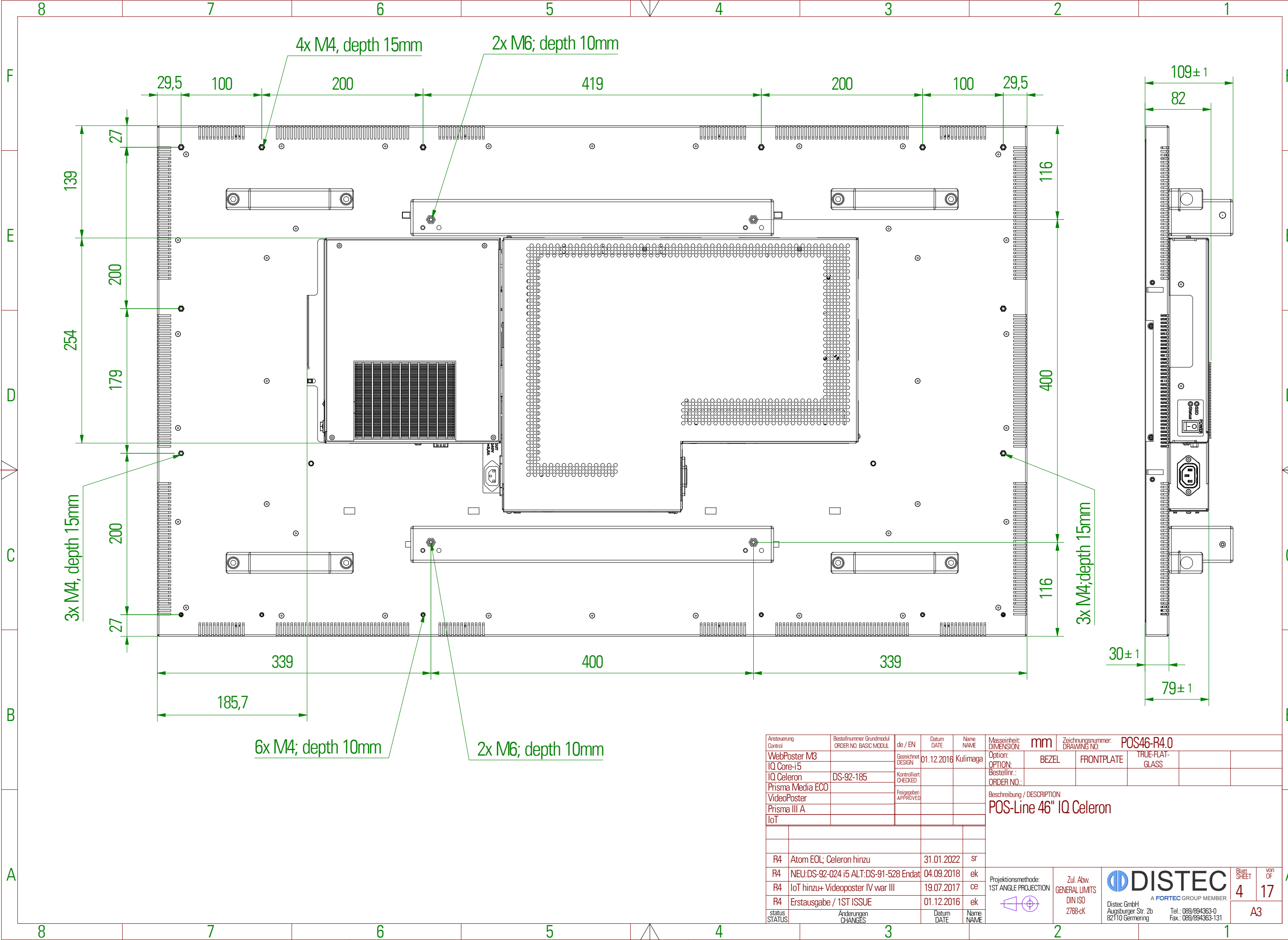

Ansteuerung Control	Bestellnummer Grundmodul ORDER NO. BASIC MODUL	de / EN	Datum DATE	Name NAME	Masseinheit: DIMENSION:	Zeichnungsnummer: DRAWING NO.:	POS46-R4.0 Option: OPTION: BEZEL FRONTPLATE TRUE-FLAT-GLASS		
WebPoster M3		Gezeichnet DESIGN	01.12.2016	Kulimaga					
IQ Core-i5		Kontrolliert CHECKED							
IQ Celeron	DS-92-185	Freigegeben APPROVED							
Prisma Media ECO					Beschreibung / DESCRIPTION				
VideoPoster					POS-Line 46" IQ Celeron				
Prisma III A									
IoT									
R4	Atom EOL; Celeron hinzu		31.01.2022	sr					
R4	NEU.DS-92-024 i5 ALT.DS-91-528 Endat		04.09.2018	ek					
R4	IoT hinzu+ Videoposter IV war III		19.07.2017	ce					
R4	Erstausgabe / 1ST ISSUE		01.12.2016	ek					
status STATUS	Anderungen CHANGES		Datum DATE	Name NAME	Projektionsmethode: 1ST ANGLE PROJECTION	Zul. Abw. GENERAL LIMITS DIN ISO 2768-cK	DISTEC A FORTEC GROUP MEMBER Distec GmbH Augsburg Str. 2b 82110 Germering		Blatt SHEET 4 von OF 17 A3

IQ Celeron

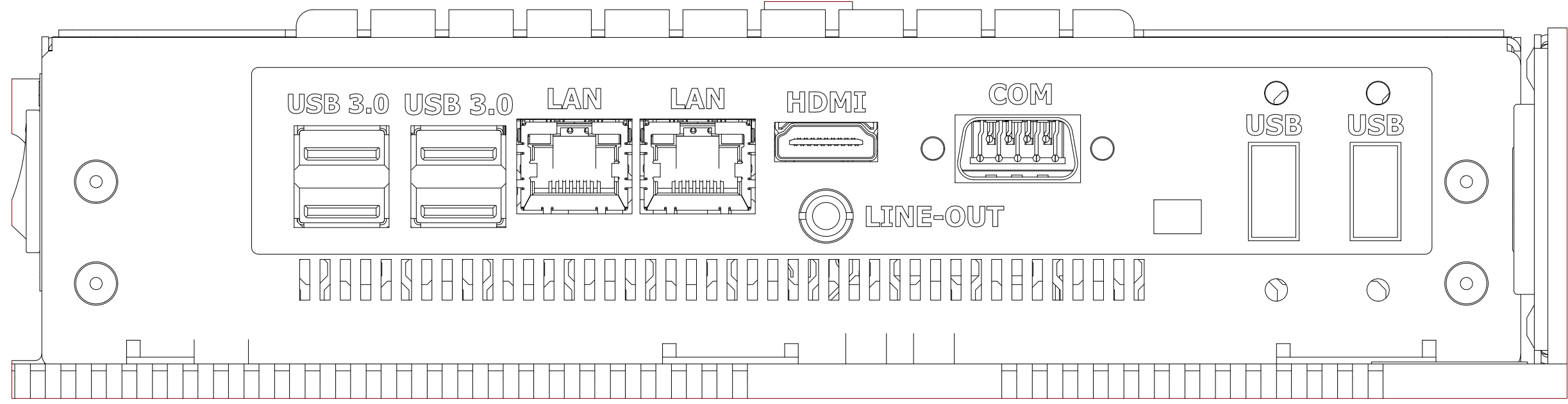
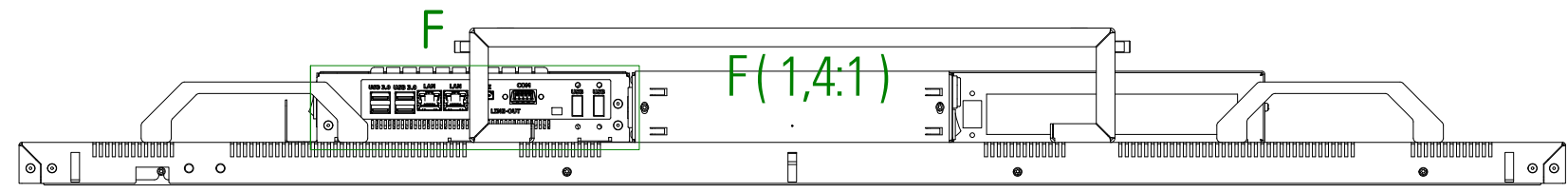

IQ Core i5

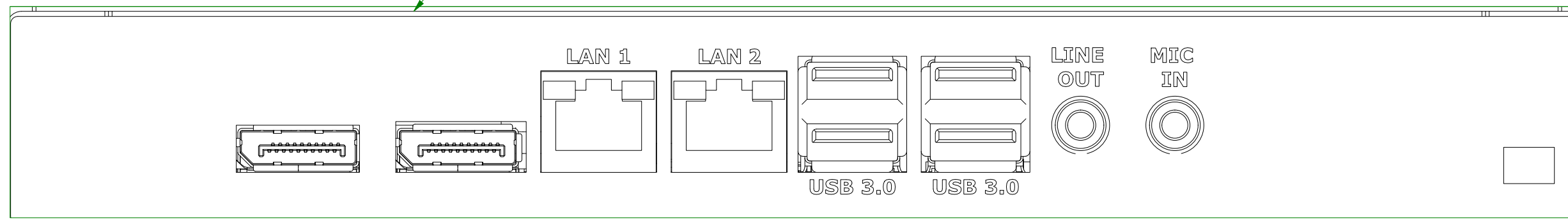
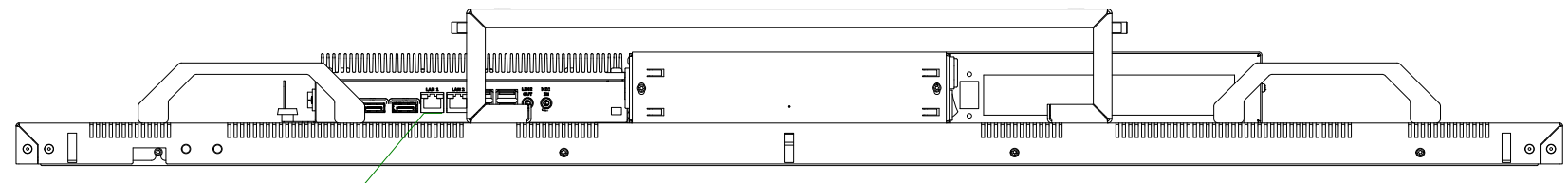

Ansteuerung Control	Bestellnummer Grundmodul ORDER NO. BASIC MODUL	de / EN	Datum DATE	Name NAME	Masseinheit: DIMENSION:	Zeichnungsnummer: DRAWING NO.:	POS46-R4.0
WebPoster M3		Gezeichnet DESIGN	01.12.2016	Kulimaga	Option: OPTION:	BEZEL	TRUE-FLAT-GLASS
IQ Core-i5	DS-92-024	Kontrolliert CHECKED			Bestellnr.: ORDER NO.:	FRONTPLATE	
IQ Celeron	DS-92-185	Freigegeben APPROVED			Beschreibung / DESCRIPTION		
Prisma Media ECO					POS-Line 46" connections IQ Core i5 / IQ Celeron		
VideoPoster							
Prisma III A							
IoT							
R4	Atom EOL; Celeron hinzu		31.01.2022	sr			
R4	NEU.DS-92-024 i5 ALT.DS-91-528 Endat		04.09.2018	ek			
R4	IoT hinzu + Videoposter IV war III		19.07.2017	ce			
R4	Erstausgabe / 1ST ISSUE		01.12.2016	ek			
status STATUS	Änderungen CHANGES		Datum DATE	Name NAME	Projektionsmethode: 1ST ANGLE PROJECTION	Zul. Abw. GENERAL LIMITS DIN ISO 2768-cK	DISTEC A FORTEC GROUP MEMBER Distec GmbH Augsburger Str. 2b 82110 Germering Tel.: 089/894363-0 Fax.: 089/894363-131
							Blatt SHEET 5 von OF 17 A3

Copying of this document and giving to others and the use or communication of the contents thereof are forbidden without express authority. Offenders are liable to the payment of damages. All rights are reserved in the event of the grant of a patent or registration of utility model or design.

Die Weitergabe sowie Vervielfältigung dieser Unterlagen und Mitteilung ihres Inhalts ist nicht gestattet, soweit nicht ausdrücklich zugestanden. Zuwiderhandlungen verpflichten zu Schadenersatz. Alle Rechte für den Fall der Patentverletzung oder GEM-Entragung vorbehalten.

Copying of this document and giving to others and the use or communication of the contents thereof are forbidden without express authority. Offenders are liable to the payment of damages. All rights are reserved in the event of the grant of a patent or registration of utility model or design.

Die Weitergabe sowie Vervielfältigung dieser Unterlagen und Mitteilung ihres Inhalts ist nicht gestattet, soweit nicht ausdrücklich zugestanden. Zuwiderhandlungen verpflichten zu Schadenersatz. Alle Rechte für den Fall der Patentverletzung oder GMI-Entregung vorbehalten.

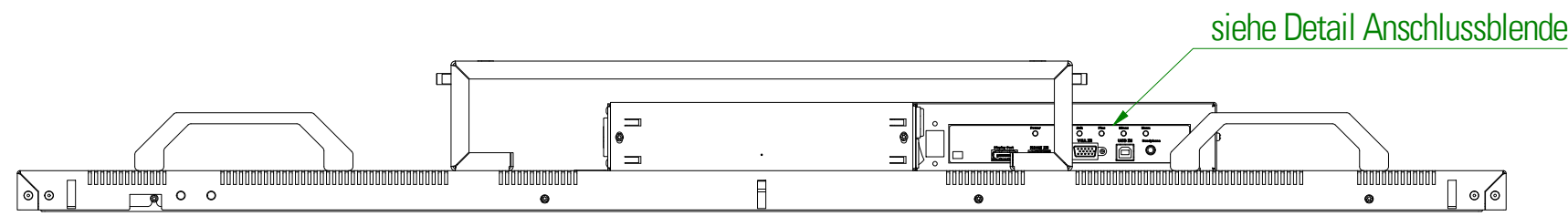

Prisma Media ECO

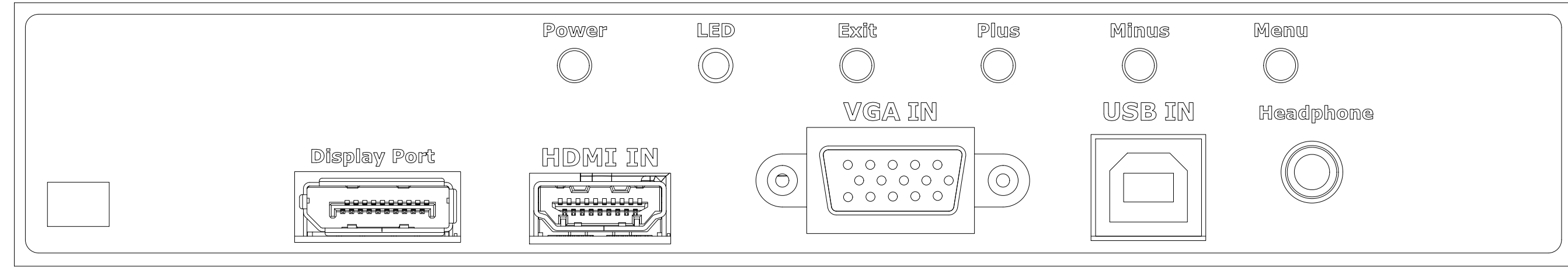

Prisma III A

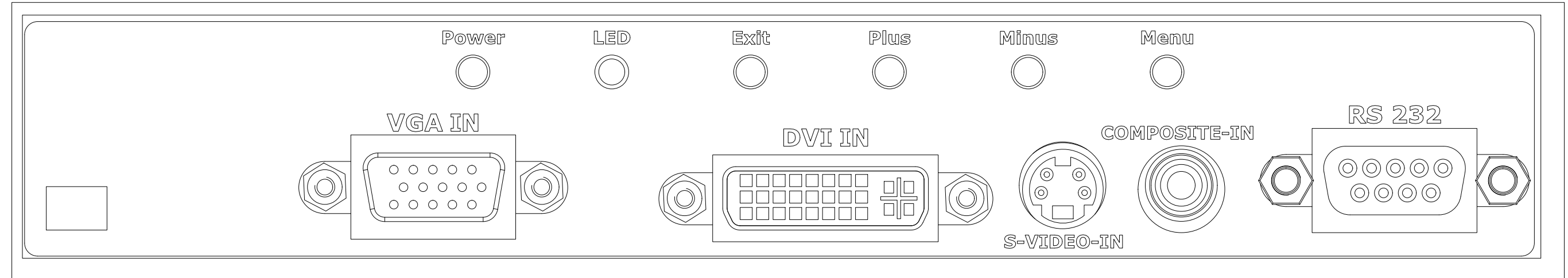

Ansteuerung Control	Bestellnummer Grundmodul ORDER NO. BASIC MODUL	de / EN	Datum DATE	Name NAME	Masseinheit: DIMENSION:	Zeichnungsnummer: DRAWING NO.
WebPoster M3		Gezeichnet DESIGN	01.12.2016	Kulimaga	mm	POS46-R4.0
IQ Core-i5		Kontrolliert CHECKED			Option: OPTION:	BEZEL FRONTPLATE TRUE-FLAT-GLASS
IQ Celeron		Freigegeben APPROVED			Bestellnr.: ORDER NO.:	
Prisma Media ECO	DS-91-485				Beschreibung / DESCRIPTION	
VideoPoster					POS-Line 46" connections Prisma Media ECO/ Prisma IIIA	
Prisma III A	DS-91-487					
IoT						
R4	NEU:DS-92-024 i5 ALT:DS-91-528 Endat		04.09.2018	ek	Projektionsmethode: 1ST ANGLE PROJECTION	Zul. Abw. GENERAL LIMITS DIN ISO 2768-cK
R4	IoT hinzu + Videoposter IV war III		19.07.2017	ce		
R4	Erstausgabe / 1ST ISSUE		01.12.2016	ek		
status STATUS	Anderungen CHANGES		Datum DATE	Name NAME	DISTEC <small>A FORTEC GROUP MEMBER</small> Distec GmbH Augsburg Str. 2b 82110 Germering Tel.: 089/894363-0 Fax.: 089/894363-131	
					Blatt SHEET	von OF
					6	17
					A3	

Copying of this document and giving to others and the use or communication of the contents thereof are forbidden without express authority. Offenders are liable to the payment of damages. All rights are reserved in the event of the grant of a patent or registration of utility model or design.

Die Weitergabe sowie Vervielfältigung dieser Unterlagen und Mitteilung ihres Inhalts ist nicht gestattet, soweit nicht ausdrücklich zugestanden. Zuwiderhandlungen verpflichten zu Schadenersatz. Alle Rechte für den Fall der Patentverletzung oder GMI-Entragung vorbehalten.

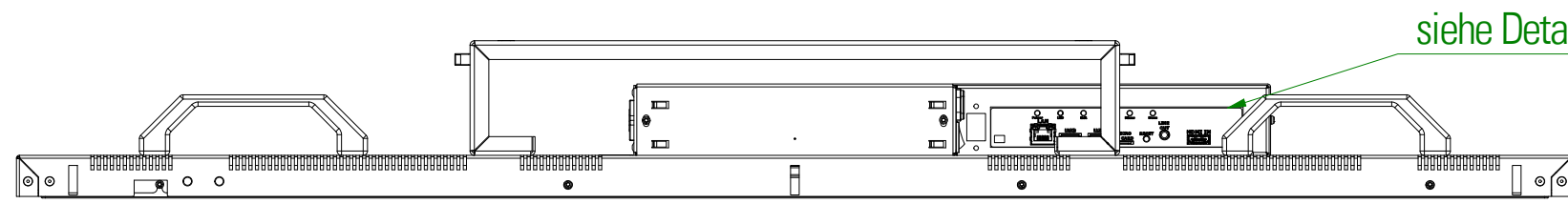

siehe Detail Anschlussblende

Video Poster

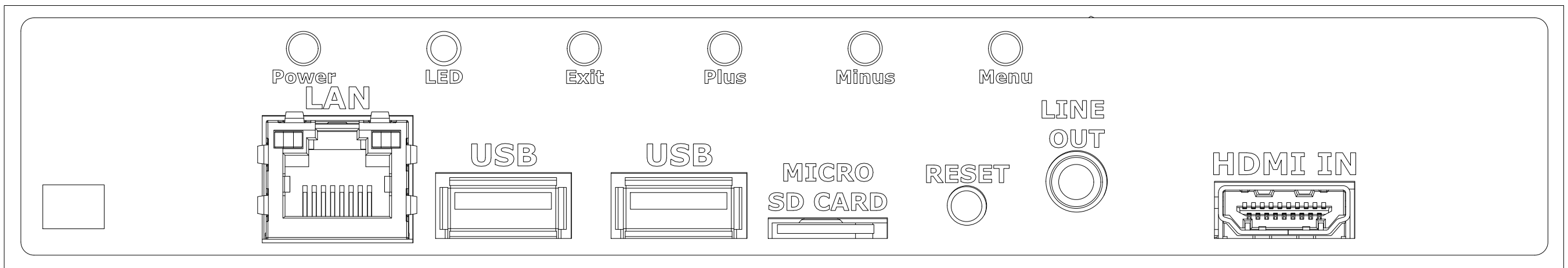

IoT + Webposter M3

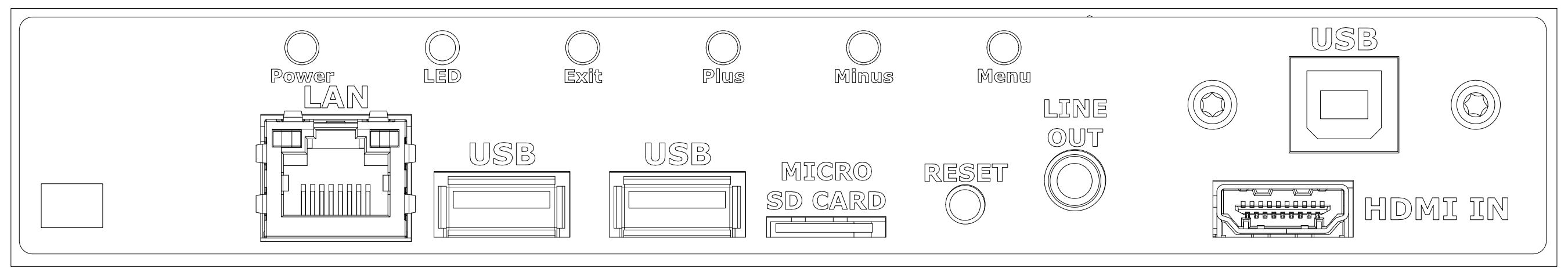

Ansteuerung Control	Bestellnummer Grundmodul ORDER NO. BASIC MODUL	de / EN	Datum DATE	Name NAME	Masseinheit: DIMENSION: mm	Zeichnungsnummer: DRAWING NO. POS46-R4.0
WebPoster M3	DS-92-224	Gezeichnet DESIGN	01.12.2016	Kulimaga	Option: BEZEL FRONTPLATE	TRUE-FLAT-GLASS
IQ Core-i5		Kontrolliert CHECKED			Bestellnr.: ORDER NO.:	
Prisma Media ECO		Freigegeben APPROVED			Beschreibung / DESCRIPTION	
VideoPoster	DS-91-491				POS-Line 46" connections Video Poster /IoT	
Prisma III A						
IoT	DS-91-983					
R4	Webposter hinzu		31.01.2022	sr		
R4	NEU.DS-92-024 i5 ALT.DS-91-528 Endat		04.09.2018	ek		
R4	IoT hinzu + Videoposter IV war III		19.07.2017	ce		
R4	Erstausgabe / 1ST ISSUE		01.12.2016	ek		
status STATUS	Anderungen CHANGES		Datum DATE	Name NAME	Projektionsmethode: 1ST ANGLE PROJECTION	Zul. Abw. GENERAL LIMITS DIN ISO 2768-cK
					DISTEC A FORTEC GROUP MEMBER Disttec GmbH Augsburg Str. 2b 82110 Germering Tel.: 089/894363-0 Fax: 089/894363-131	
					Blatt SHEET 7	VON OF 17
					A3	

Copying of this document and giving to others and the use or communication of the contents thereof are forbidden without express authority. Offenders are liable to the payment of damages. All rights are reserved in the event of the grant of a patent or registration of utility model or design.

Die Weitergabe sowie Vervielfältigung dieser Unterlagen und Mitteilung ihres Inhalts ist nicht gestattet, soweit nicht ausdrücklich zugestanden. Zuwiderhandlungen verpflichten zu Schadensersatz. Alle Rechte für den Fall der Patentverletzung oder GMI-Entragung vorbehalten.

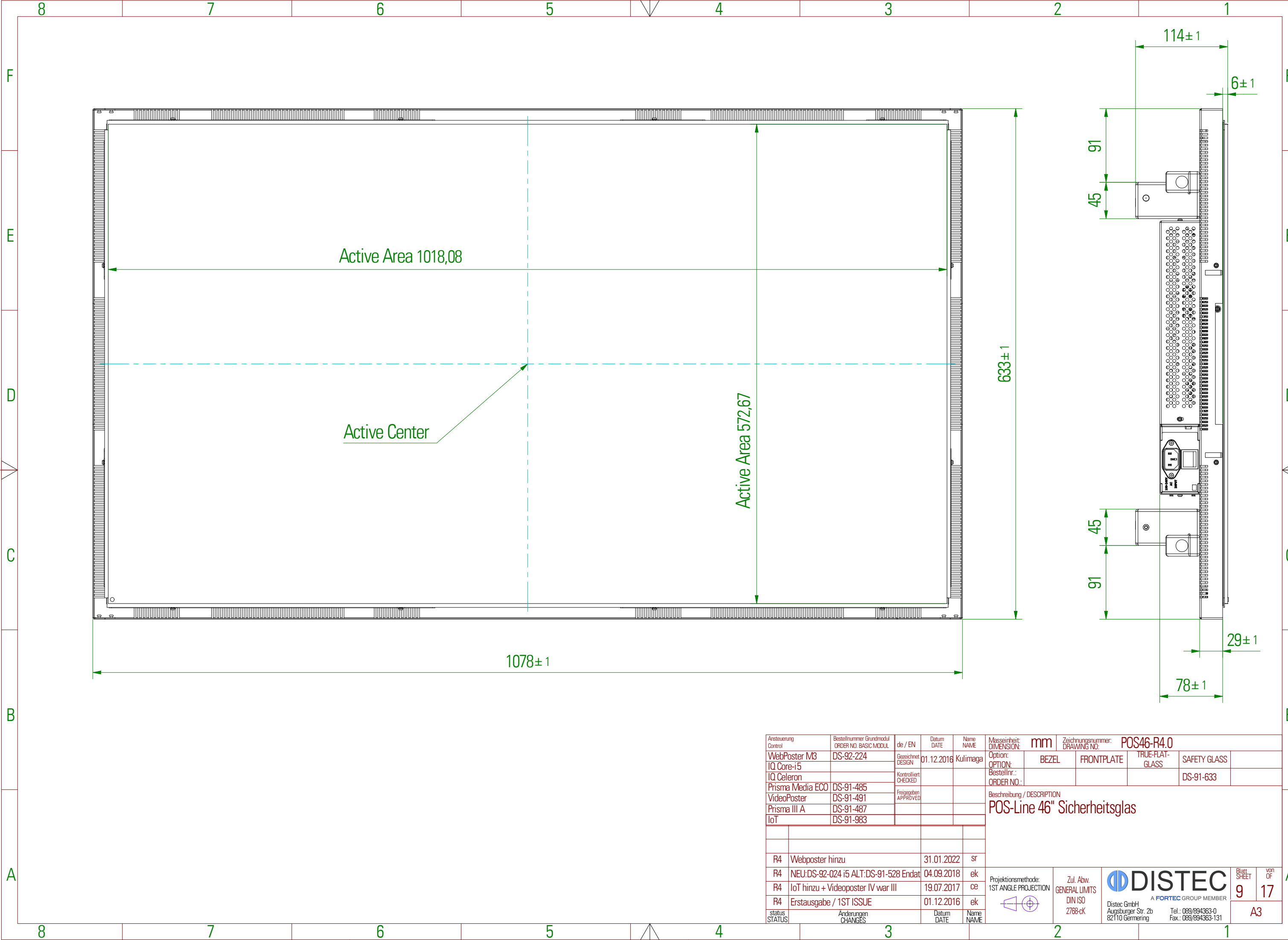

Ansteuerung Control	Bestellnummer Grundmodul ORDER NO. BASIC MODUL	de / EN	Datum DATE	Name NAME	Masseinheit: DIMENSION:	Zeichnungsnummer: DRAWING NO. POS46-R4.0		
WebPoster M3	DS-92-224	Gezeichnet DESIGN	01.12.2016	Kulimaga	Option:	BEZEL	FRONTPLATE	TRUE-FLAT-GLASS
IQ Core-i5		Kontrolliert CHECKED			Option:			SAFETY GLASS
IQ Celeron		Freigegeben APPROVED			Bestellnr.:			DS-91-633
Prisma Media ECO	DS-91-485				ORDER NO.:			
VideoPoster	DS-91-491				Beschreibung / DESCRIPTION			
Prisma III A	DS-91-487				POS-Line 46" Sicherheitsglas			
IoT	DS-91-983							
R4	Webposter hinzu		31.01.2022	sr	Projektionsmethode: 1ST ANGLE PROJECTION	Zul. Abw. GENERAL LIMITS DIN ISO 2768-cK		
R4	NEU:DS-92-024 i5 ALT:DS-91-528 Endat		04.09.2018	ek			Blatt SHEET	von OF
R4	IoT hinzu + Videoposter IV war III		19.07.2017	ce			9	17
R4	Erstausgabe / 1ST ISSUE		01.12.2016	ek			A3	
status STATUS	Anderungen CHANGES		Datum DATE	Name NAME			Distec GmbH Augsburg Str. 2b 82110 Germering Tel.: 089/894363-0 Fax: 089/894363-131	

Copying of this document and giving to others and the use or communication of the contents thereof are forbidden without express authority. Offenders are liable to the payment of damages. All rights are reserved in the event of the grant of a patent or registration of utility model or design.

Die Weitergabe sowie Vervielfältigung dieser Unterlagen und Mitteilung ihres Inhalts ist nicht gestattet, soweit nicht ausdrücklich zugestanden. Zuwiderhandlungen verpflichten zu Schadensersatz. Alle Rechte für den Fall der Patentverletzung oder GMI-Entragung vorbehalten.

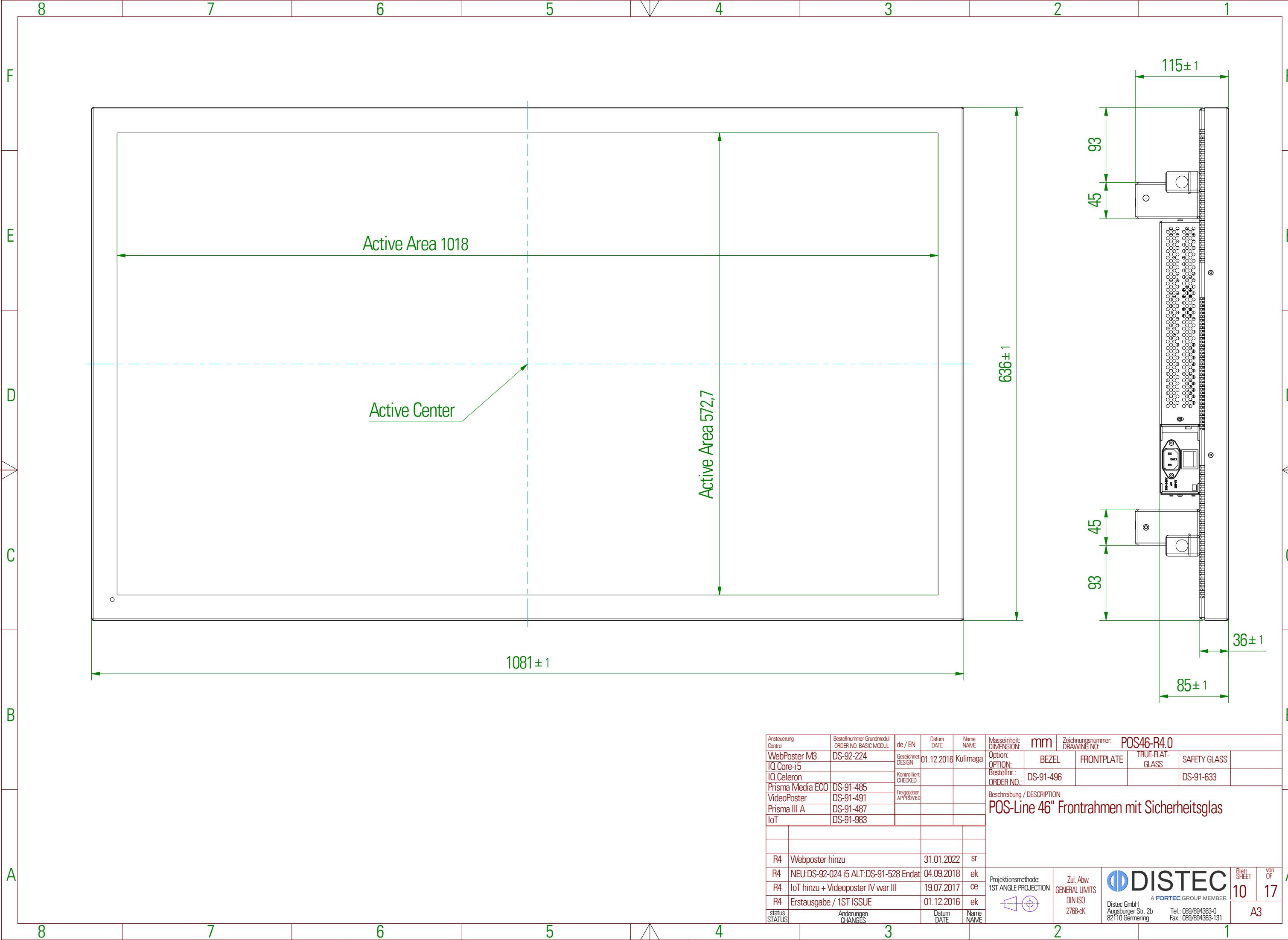

Ansteuerung Control	Bestellnummer Grundmodul ORDER NO. BASIC MODUL	de / EN	Datum DATE	Name NAME	Masseinheit: DIMENSION:	Zeichnungsnummer: DRAWING NO. POS46-R4.0				
WebPoster M3	DS-92-224	Gezeichnet DESIGN	01.12.2016	Kulimaga	Option: OPTION:	BEZEL	FRONTPLATE	TRUE-FLAT-GLASS	SAFETY GLASS	
IQ Core-i5		Kontrolliert CHECKED			Bestellnr.: ORDER NO.:	DS-91-496			DS-91-633	
Prisma Media ECO	DS-91-485	Freigegeben APPROVED			Beschreibung / DESCRIPTION					
VideoPoster	DS-91-491				POS-Line 46" Frontrahmen mit Sicherheitsglas					
Prisma III A	DS-91-487									
IoT	DS-91-983									
R4	Webposter hinzu		31.01.2022	sr	Projektionsmethode: 1ST ANGLE PROJECTION	Zul. Abw. GENERAL LIMITS DIN ISO 2768-cK	DISTEC <small>A FORTEC GROUP MEMBER</small>	Blatt SHEET	von OF	
R4	NEU:DS-92-024 i5 ALT:DS-91-528 Endat	04.09.2018	ek	10						17
R4	IoT hinzu + Videoposter IV war III	19.07.2017	ce							
R4	Erstausgabe / 1ST ISSUE	01.12.2016	ek							
status STATUS	Anderungen CHANGES		Datum DATE	Name NAME			Distec GmbH Augsburg Str. 2b 82110 Germering Tel.: 089/894363-0 Fax: 089/894363-131		A3	

Copying of this document and giving to others and the use or communication of the contents thereof are forbidden without express authority. Offenders are liable to the payment of damages. All rights are reserved in the event of the grant of a patent or registration of utility model or design.

Die Weitergabe sowie Vervielfältigung dieser Unterlagen und Mitteilung ihres Inhalts ist nicht gestattet, soweit nicht ausdrücklich zugestanden. Zuwiderhandlungen verpflichten zu Schadenersatz. Alle Rechte für den Fall der Patentverletzung oder GMI-Entragung vorbehalten.

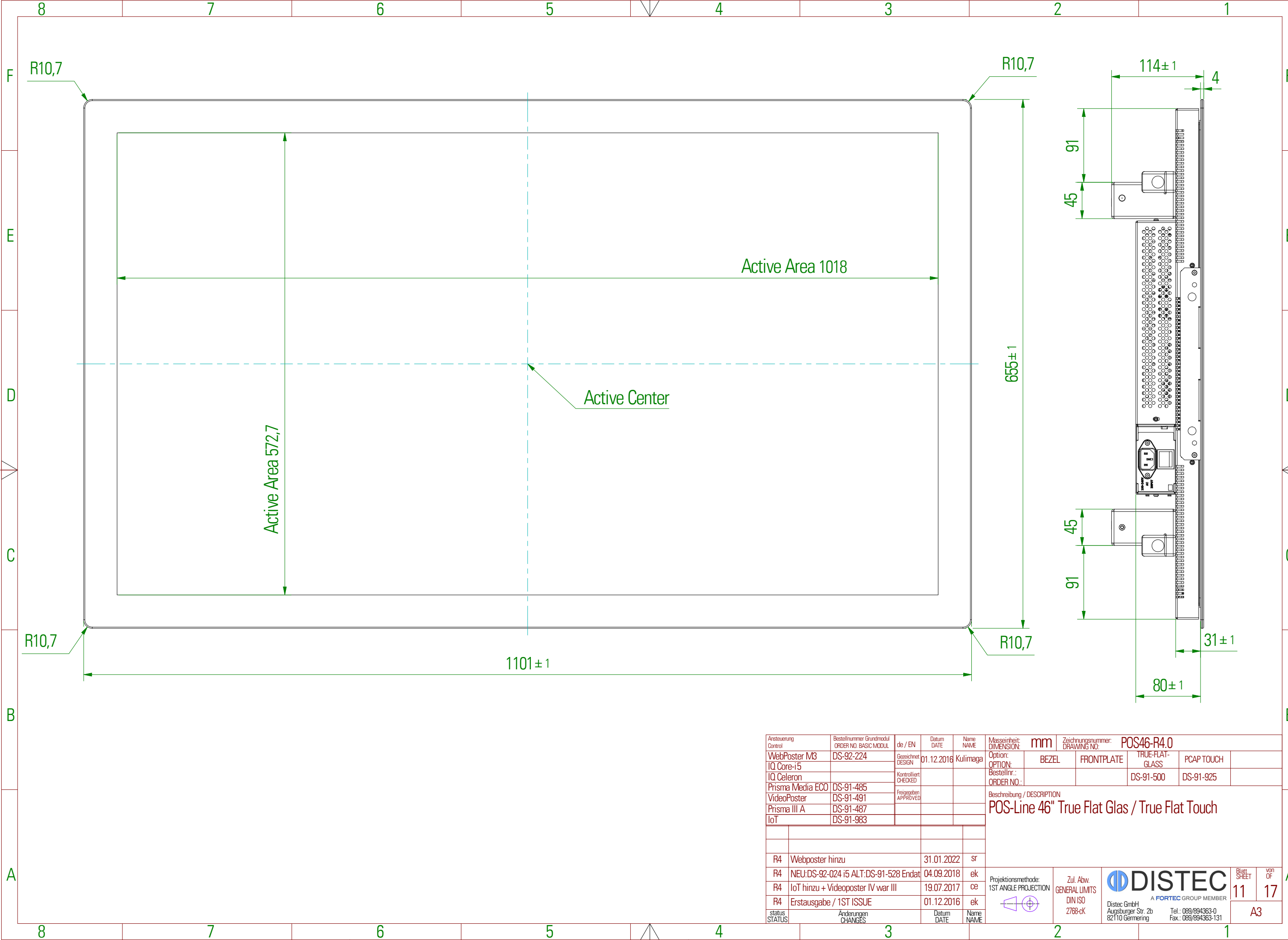

Ansteuerung Control	Bestellnummer Grundmodul ORDER NO. BASIC MODUL	de / EN	Datum DATE	Name NAME	Masseinheit: DIMENSION:	Zeichnungsnummer: DRAWING NO. POS46-R4.0				
WebPoster M3	DS-92-224	Gezeichnet DESIGN	01.12.2016	Kulimaga	Option:	BEZEL	FRONTPLATE	TRUE-FLAT-GLASS	PCAP TOUCH	
IQ Core-i5		Kontrolliert CHECKED			Bestellnr.:			DS-91-500	DS-91-925	
IQ Celeron		Freigegeben APPROVED			ORDER NO.:					
Prisma Media ECO	DS-91-485				Beschreibung / DESCRIPTION					
VideoPoster	DS-91-491				POS-Line 46" True Flat Glas / True Flat Touch					
Prisma III A	DS-91-487									
IoT	DS-91-983									
R4	Webposter hinzu		31.01.2022	sr	Projektionsmethode: 1ST ANGLE PROJECTION	Zul. Abw. GENERAL LIMITS DIN ISO 2768-cK	DISTEC A FORTEC GROUP MEMBER		Blatt SHEET 11	Von OF 17
R4	NEU:DS-92-024 i5 ALT:DS-91-528 Endat		04.09.2018	ek						A3
R4	IoT hinzu + Videoposter IV war III		19.07.2017	ce						
R4	Erstausgabe / 1ST ISSUE		01.12.2016	ek						
status STATUS	Anderungen CHANGES		Datum DATE	Name NAME						

Copying of this document and giving to others and the use or communication of the contents thereof are forbidden without express authority. Offenders are liable to the payment of damages. All rights are reserved in the event of the grant of a patent or registration of utility model or design.

Die Weitergabe sowie Vervielfältigung dieser Unterlagen und Mitteilung ihres Inhalts ist nicht gestattet, soweit nicht ausdrücklich zugestanden. Zuwiderhandlungen verpflichten zu Schadenersatz. Alle Rechte für den Fall der Patentverletzung oder GEM-Eintragung vorbehalten

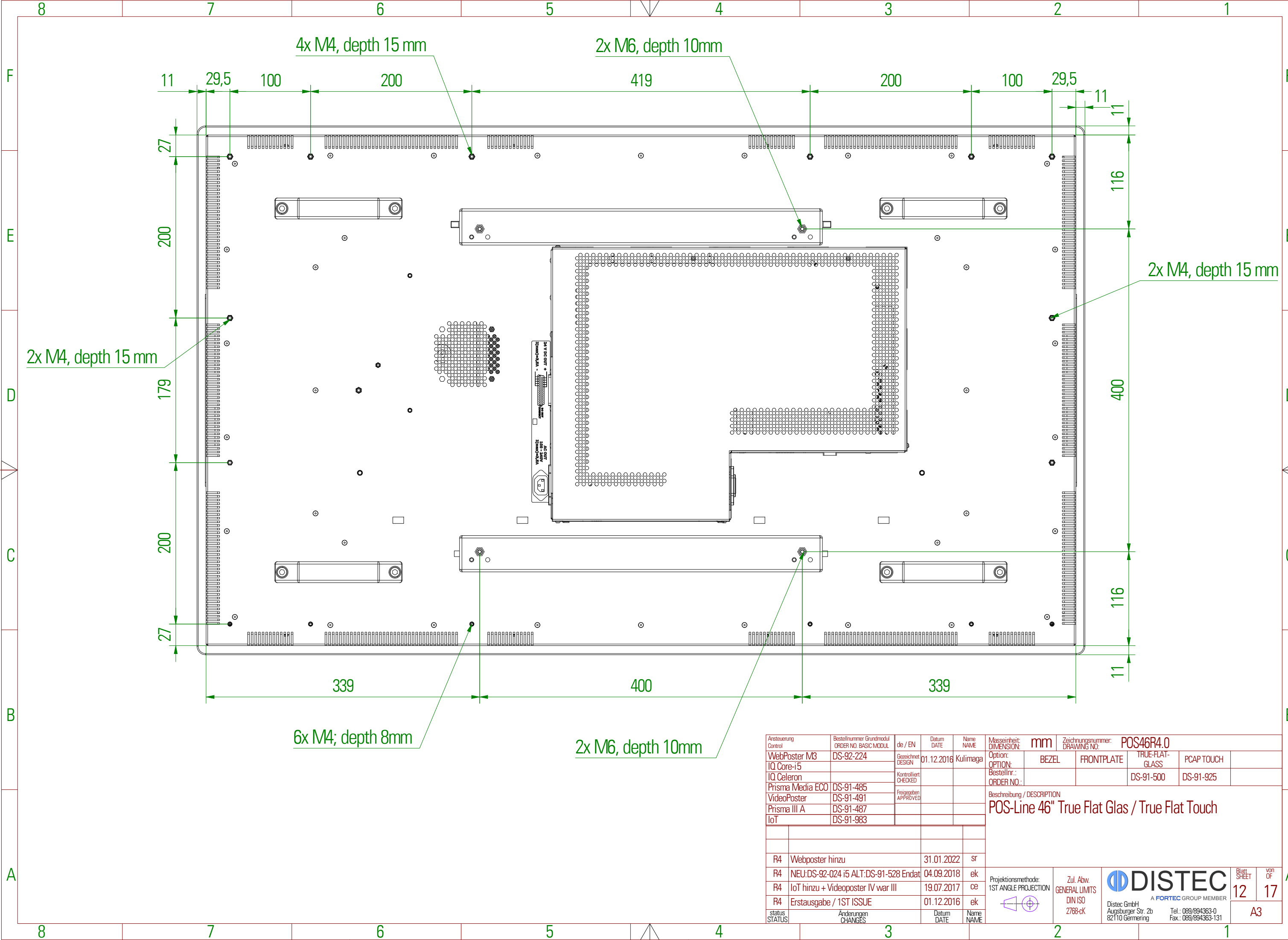

Ansteuerung Control	Bestellnummer Grundmodul ORDER NO. BASIC MODUL	de / EN	Datum DATE	Name NAME	Masseinheit: DIMENSION:	Zeichnungsnummer: DRAWING NO.:	
WebPoster M3	DS-92-224	Gezeichnet DESIGN	01.12.2016	Kulimaga	mm	POS46R4.0	
IQ Core-i5		Kontrolliert CHECKED			Option: OPTION:	BEZEL	FRONTPLATE
IQ Celeron		Freigegeben APPROVED			Bestellnr.: ORDER NO.:		DS-91-500 DS-91-925
Prisma Media ECO	DS-91-485				Beschreibung / DESCRIPTION		
VideoPoster	DS-91-491				POS-Line 46" True Flat Glas / True Flat Touch		
Prisma III A	DS-91-487						
IoT	DS-91-983						
R4	Webposter hinzu		31.01.2022	sr	Projektionsmethode: 1ST ANGLE PROJECTION	Zul. Abw. GENERAL LIMITS DIN ISO 2768-cK	DISTEC A FORTEC GROUP MEMBER
R4	NEU.DS-92-024 i5 ALT.DS-91-528 Endat		04.09.2018	ek	Blatt SHEET	von OF	12 17
R4	IoT hinzu + Videoposter IV war III		19.07.2017	ce			
R4	Erstausgabe / 1ST ISSUE		01.12.2016	ek	Distec GmbH Augsburger Str. 2b 82110 Germering Tel.: 089/894363-0 Fax.: 089/894363-131		
status STATUS	Änderungen CHANGES		Datum DATE	Name NAME	A3		

Copying of this document and giving to others and the use or communication of the contents thereof are forbidden without express authority. Offenders are liable to the payment of damages. All rights are reserved in the event of the grant of a patent or registration of utility model or design.

Die Weitergabe sowie Vervielfältigung dieser Unterlagen und Mitteilung ihres Inhalts ist nicht gestattet, soweit nicht ausdrücklich zugestanden. Zuwiderhandlungen verpflichten zu Schadensersatz. Alle Rechte für den Fall der Patentverletzung oder GMI-Entragung vorbehalten

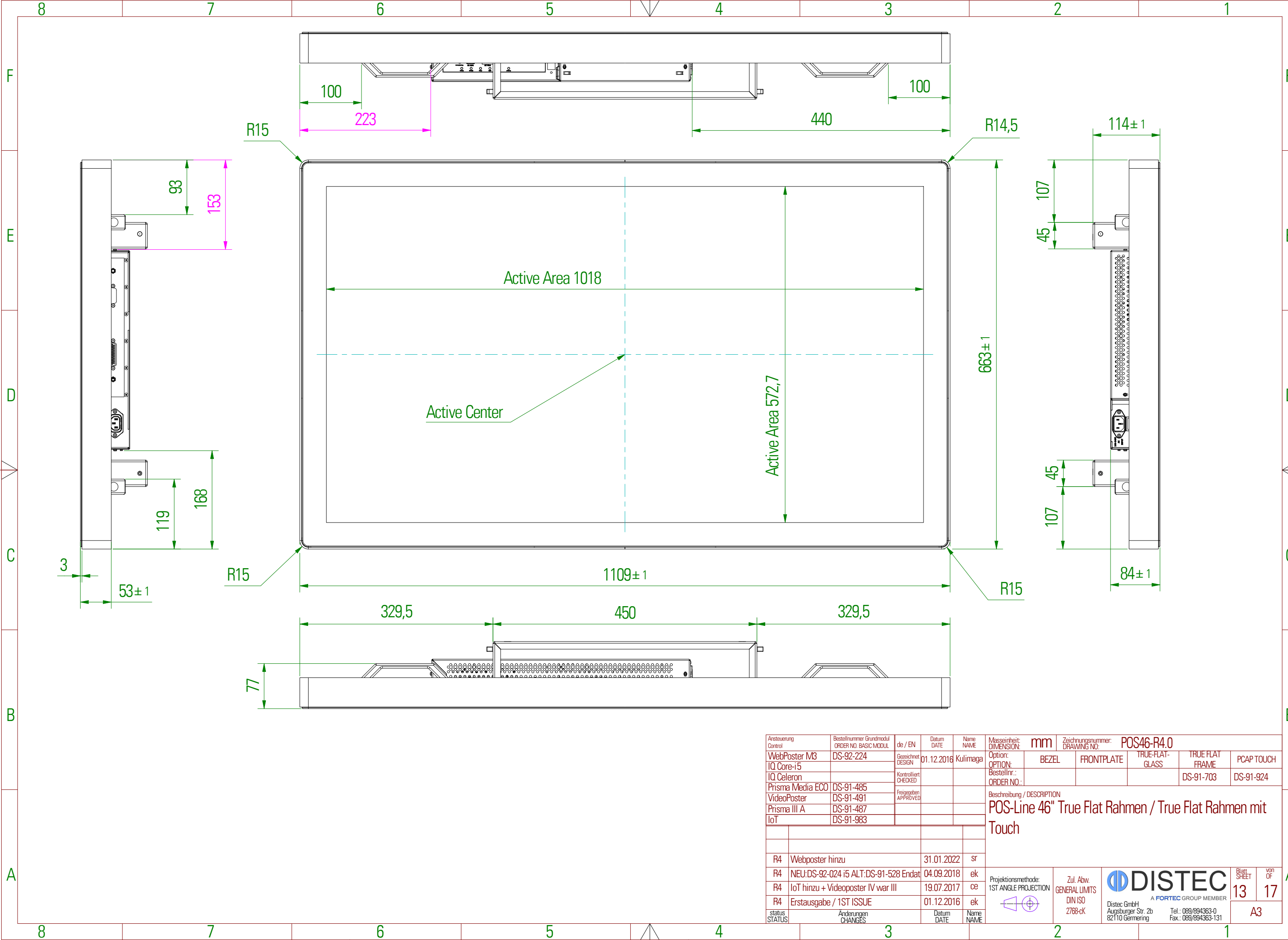

Ansteuerung Control	Bestellnummer Grundmodul ORDER NO. BASIC MODUL	de / EN	Datum DATE	Name	Masseinheit: DIMENSION:	Zeichnungsnummer: DRAWING NO. POS46-R4.0				
WebPoster M3	DS-92-224	Gezeichnet DESIGN	01.12.2016	Kulimaga	Option:	BEZEL	FRONTPLATE	TRUE-FLAT-GLASS	TRUE FLAT FRAME	PCAP TOUCH
IQ Core-i5		Kontrolliert CHECKED			Bestellnr.:				DS-91-703	DS-91-924
IQ Celeron		Freigegeben APPROVED			ORDER NO.:					
Prisma Media ECO	DS-91-485				Beschreibung / DESCRIPTION					
VideoPoster	DS-91-491				POS-Line 46" True Flat Rahmen / True Flat Rahmen mit Touch					
Prisma III A	DS-91-487									
IoT	DS-91-983									
R4	Webposter hinzu		31.01.2022	sr	Projektionsmethode: 1ST ANGLE PROJECTION	Zul. Abw. GENERAL LIMITS DIN ISO 2768-cK	DISTEC A FORTEC GROUP MEMBER		Blatt SHEET	von OF
R4	NEU.DS-92-024 i5 ALT.DS-91-528 Endat		04.09.2018	ek					13	17
R4	IoT hinzu + Videoposter IV war III		19.07.2017	ce						
R4	Erstausgabe / 1ST ISSUE		01.12.2016	ek						
status STATUS	Anderungen CHANGES		Datum DATE	Name			Distec GmbH Augsburger Str. 2b 82110 Germering		Tel.: 089/894363-0 Fax.: 089/894363-131	

A3

Copying of this document and giving to others and the use or communication of the contents thereof are forbidden without express authority. Offenders are liable to the payment of damages. All rights are reserved in the event of the grant of a patent or registration of utility model or design.

Die Weitergabe sowie Vervielfältigung dieser Unterlagen und Mitteilung ihres Inhalts ist nicht gestattet, soweit nicht ausdrücklich zugestanden. Zuwiderhandlungen verpflichten zu Schadenersatz. Alle Rechte für den Fall der Patentverletzung oder GMI-Entregung vorbehalten

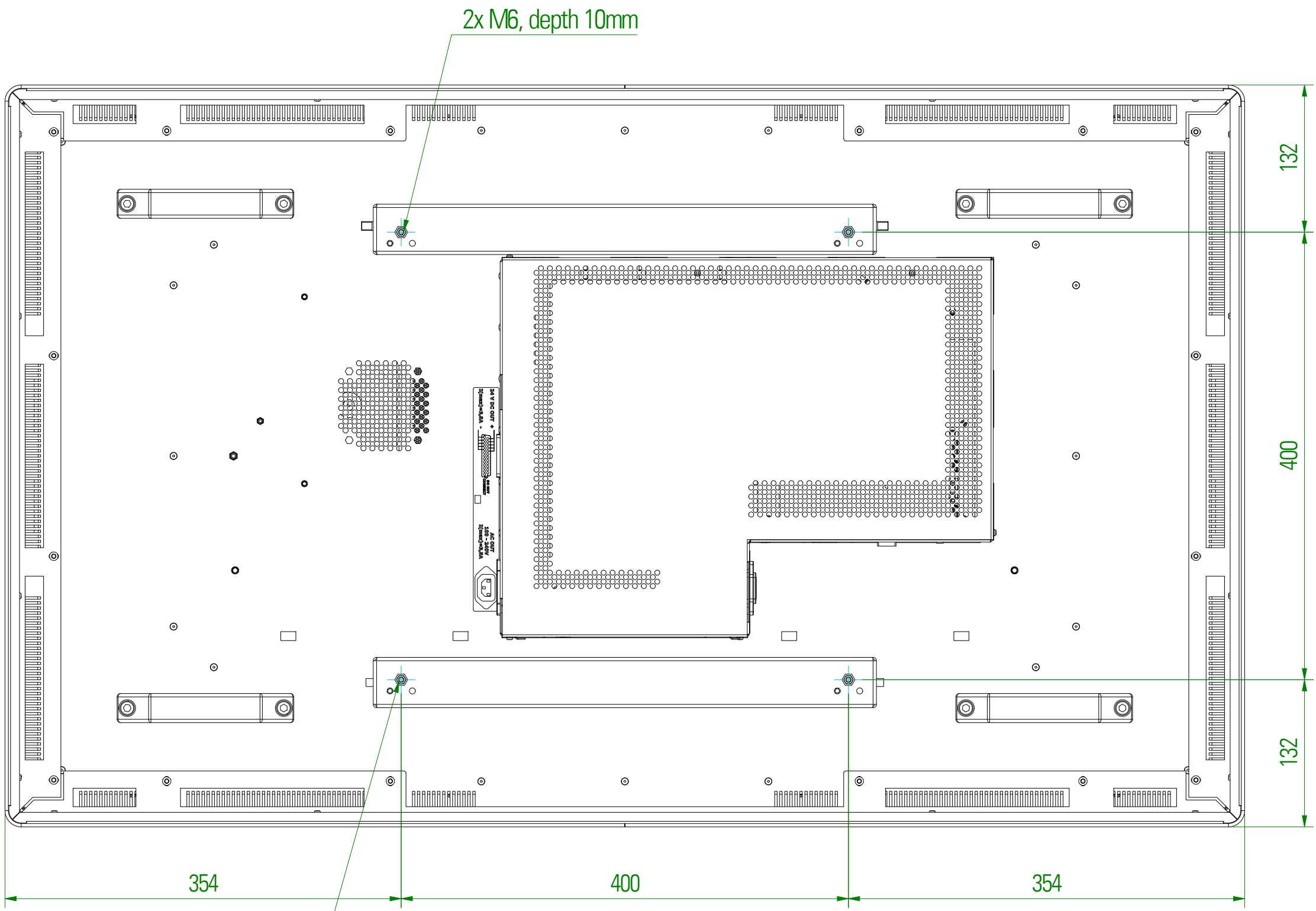

Ansteuerung Control	Bestellnummer Grundmodul ORDER NO. BASIC MODUL	de / EN	Datum DATE	Name NAME	Masseinheit: DIMENSION:	Zeichnungsnummer: DRAWING NO.	POS46-R4.0				
WebPoster M3	DS-92-224	Gezeichnet DESIGN	01.12.2016	Kulimaga	Option: OPTION:	BEZEL	FRONTPLATE	TRUE-FLAT- GLASS	TRUE FLAT FRAME	PCAP TOUCH	
IQ Core-i5		Kontrolliert CHECKED			Bestellnr.: ORDER NO.:			DS-91-703	DS-91-924		
IQ Celeron		Freigegeben APPROVED			Beschreibung / DESCRIPTION						
Prisma Media ECO	DS-91-485				POS-Line 46" True Flat Rahmen / True Flat Touch						
VideoPoster	DS-91-491										
Prisma III A	DS-91-487										
IoT	DS-91-983										
R4	Webposter hinzu		31.01.2022	sr							
R4	NEU.DS-92-024 i5 ALT:DS-91-528 Endat		04.09.2018	ek							
R4	IoT hinzu + Videoposter IV war III		19.07.2017	ce							
R4	Erstausgabe / 1ST ISSUE		01.12.2016	ek							
status STATUS	Anderungen CHANGES		Datum DATE	Name NAME	Projektionsmethode: 1ST ANGLE PROJECTION	Zul. Abw. GENERAL LIMITS DIN ISO 2768-cK	DISTEC A FORTEC GROUP MEMBER		Blatt SHEET	von OF	
							Distec GmbH Augsburger Str. 2b 82110 Germering		Tel.: 089/894363-0 Fax: 089/894363-131	14 A3	17

Copying of this document and giving to others and the use or communication of the contents thereof are forbidden without express authority. Offenders are liable to the payment of damages. All rights are reserved in the event of the grant of a patent or registration of utility model or design.

Die Weitergabe sowie Vervielfältigung dieser Unterlagen und Mitteilung ihres Inhalts ist nicht gestattet, soweit nicht ausdrücklich zugestanden. Zuwiderhandlungen verpflichten zu Schadenersatz. Alle Rechte für den Fall der Patentverletzung oder GMI-Entregung vorbehalten

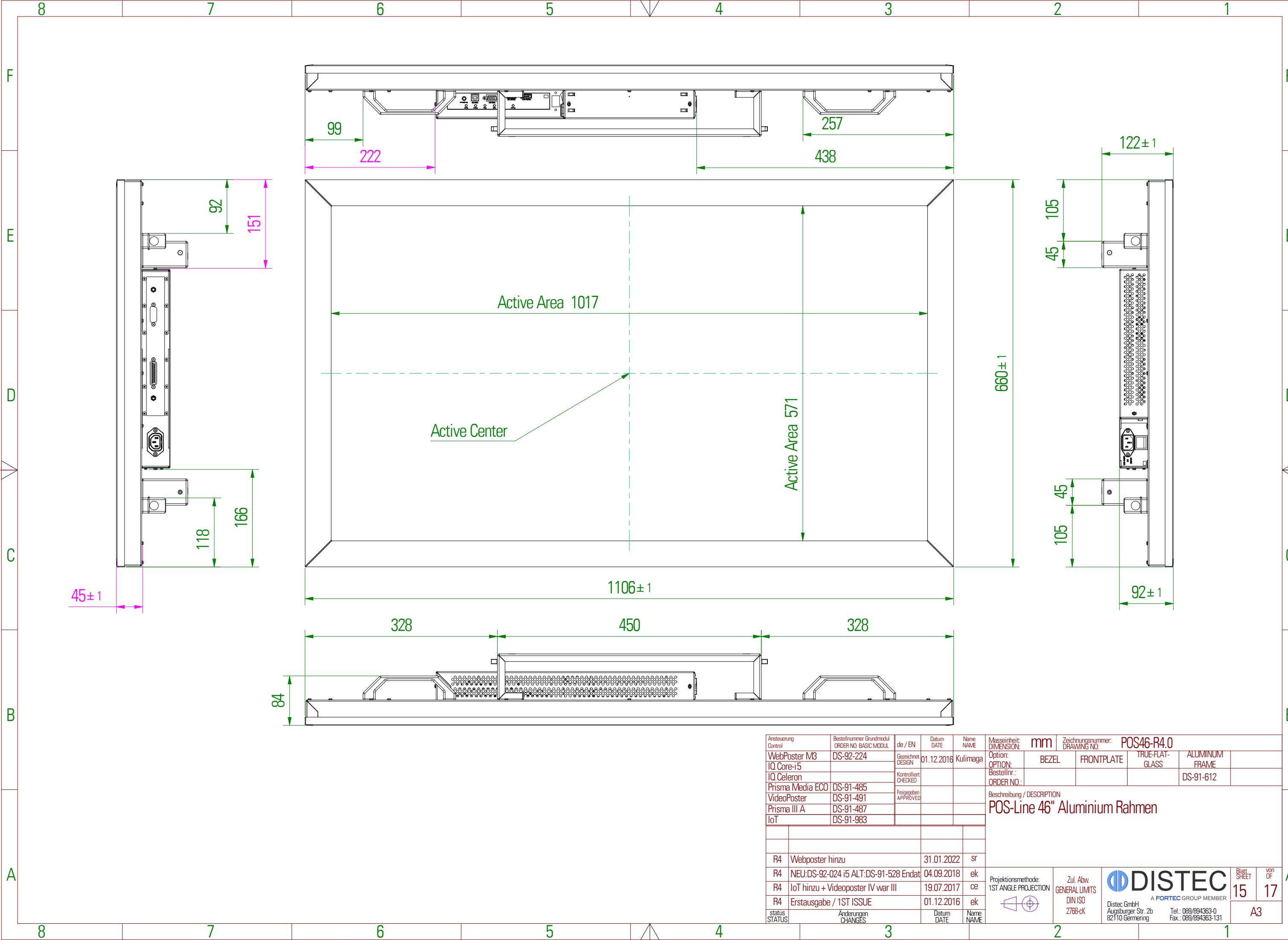

Ansteuerung Control	Bestellnummer Grundmodul ORDER NO. BASIC MODUL	de / EN	Datum DATE	Name NAME	Masseinheit: DIMENSION:	Zeichnungsnummer: DRAWING NO.:	POS46-R4.0			
WebPoster M3	DS-92-224	Gezeichnet DESIGN	01.12.2016	Kulimaga	Option:	BEZEL	FRONTPLATE	TRUE-FLAT-GLASS	ALUMINIUM FRAME	
IQ Core-i5		Kontrolliert CHECKED			Bestellnr.:				DS-91-612	
IQ Celeron		Freigegeben APPROVED			ORDER NO.:					
Prisma Media ECO	DS-91-485				Beschreibung / DESCRIPTION					
VideoPoster	DS-91-491				POS-Line 46" Aluminium Rahmen					
Prisma III A	DS-91-487									
IoT	DS-91-983									
R4	Webposter hinzu		31.01.2022	sr	Projektionsmethode: 1ST ANGLE PROJECTION	Zul. Abw. GENERAL LIMITS DIN ISO 2768-cK	DISTEC A FORTEC GROUP MEMBER		Blatt SHEET 15	von OF 17
R4	NEU.DS-92-024 i5 ALT.DS-91-528 Endat		04.09.2018	ek					A3	
R4	IoT hinzu + Videoposter IV war III		19.07.2017	ce						
R4	Erstausgabe / 1ST ISSUE		01.12.2016	ek						
status STATUS	Anderungen CHANGES		Datum DATE	Name NAME						

DISTEC
A FORTEC GROUP MEMBER
Distec GmbH
Augsburger Str. 2b
82110 Germering
Tel.: 089/894363-0
Fax: 089/894363-131

Copying of this document and giving to others and the use or communication of the contents thereof are forbidden without express authority. Offenders are liable to the payment of damages. All rights are reserved in the event of the grant of a patent or registration of utility model or design.

Die Weitergabe sowie Vervielfältigung dieser Unterlagen und Mitteilung ihres Inhalts ist nicht gestattet, soweit nicht ausdrücklich zugestanden. Zuwiderhandlungen verpflichten zu Schadenersatz. Alle Rechte für den Fall der Patentverletzung oder GMI-Entragung vorbehalten.

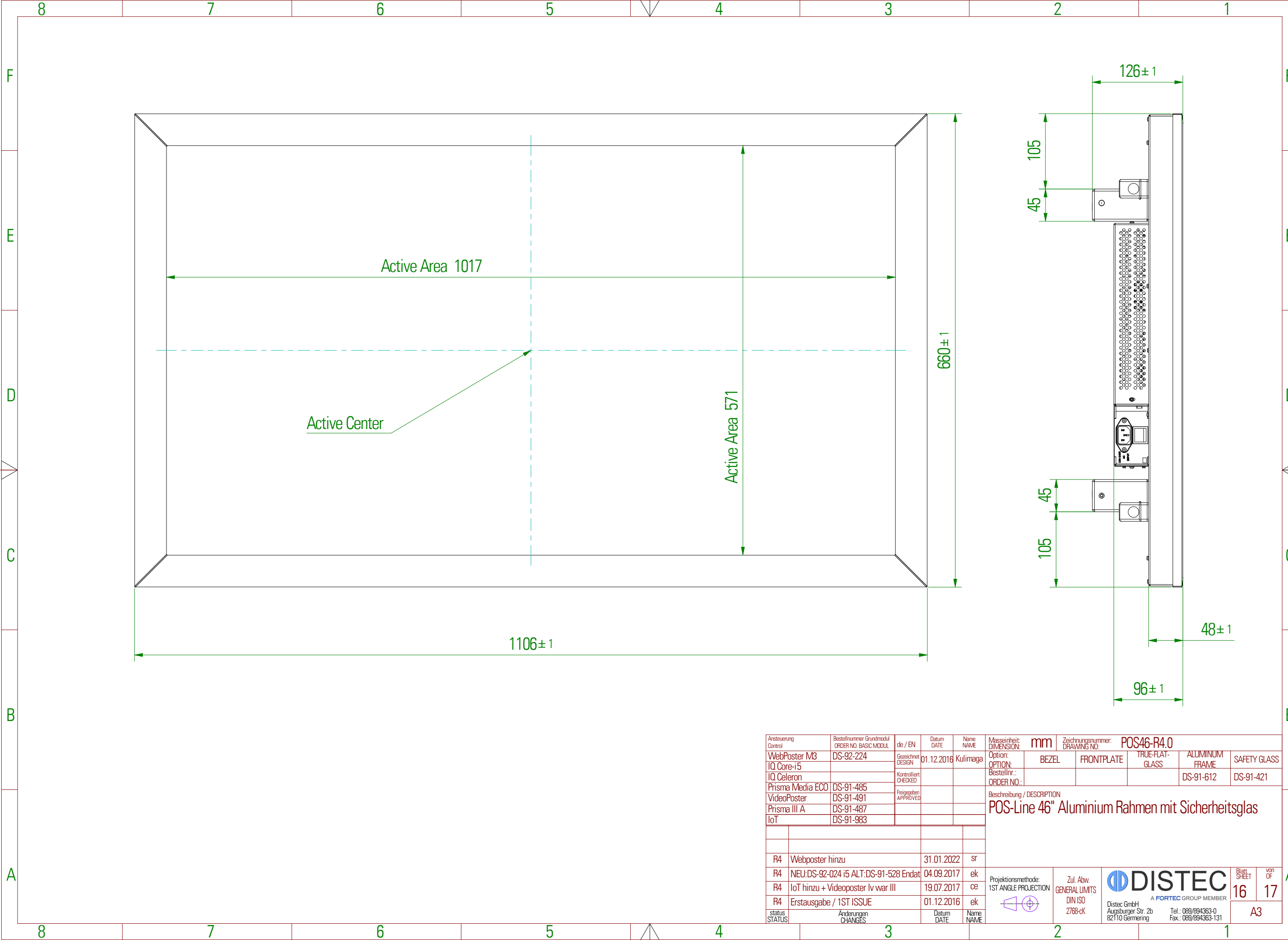

Ansteuerung Control	Bestellnummer Grundmodul ORDER NO. BASIC MODUL	de / EN	Datum DATE	Name NAME	Masseinheit: DIMENSION:	Zeichnungsnummer: DRAWING NO.	POS46-R4.0				
WebPoster M3	DS-92-224	Gezeichnet DESIGN	01.12.2016	Kulimaga	Option: OPTION:	BEZEL	FRONTPLATE	TRUE-FLAT-GLASS	ALUMINIUM FRAME	SAFETY GLASS	
IQ Core-i5		Kontrolliert CHECKED			Bestellnr.: ORDER NO.:				DS-91-612	DS-91-421	
IQ Celeron		Freigegeben APPROVED			Beschreibung / DESCRIPTION						
Prisma Media ECO	DS-91-485				POS-Line 46" Aluminium Rahmen mit Sicherheitsglas						
VideoPoster	DS-91-491										
Prisma III A	DS-91-487										
IoT	DS-91-983										
R4 Webposter hinzu			31.01.2022	sr	Projektionsmethode: 1ST ANGLE PROJECTION		Zul. Abw. GENERAL LIMITS DIN ISO 2768-cK	 Distec GmbH Augsburg Str. 2b 82110 Germering Tel.: 089/894363-0 Fax: 089/894363-131		Blatt SHEET 16	Von OF 17
R4 NEU.DS-92-024 i5 ALT:DS-91-528 Endat			04.09.2017	ek							
R4 IoT hinzu + Videoposter Iv vvar III			19.07.2017	ce							
R4 Erstaugabe / 1ST ISSUE			01.12.2016	ek							
status STATUS	Anderungen CHANGES		Datum DATE	Name NAME						A3	

Copying of this document and giving to others and the use or communication of the contents thereof are forbidden without express authority. Offenders are liable to the payment of damages. All rights are reserved in the event of the grant of a patent or registration of utility model or design.

Die Weitergabe sowie Vervielfältigung dieser Unterlagen und Mitteilung ihres Inhalts ist nicht gestattet, soweit nicht ausdrücklich zugestanden. Zuwiderhandlungen verpflichten zu Schadensersatz. Alle Rechte für den Fall der Patentverletzung oder GMI-Entragung vorbehalten

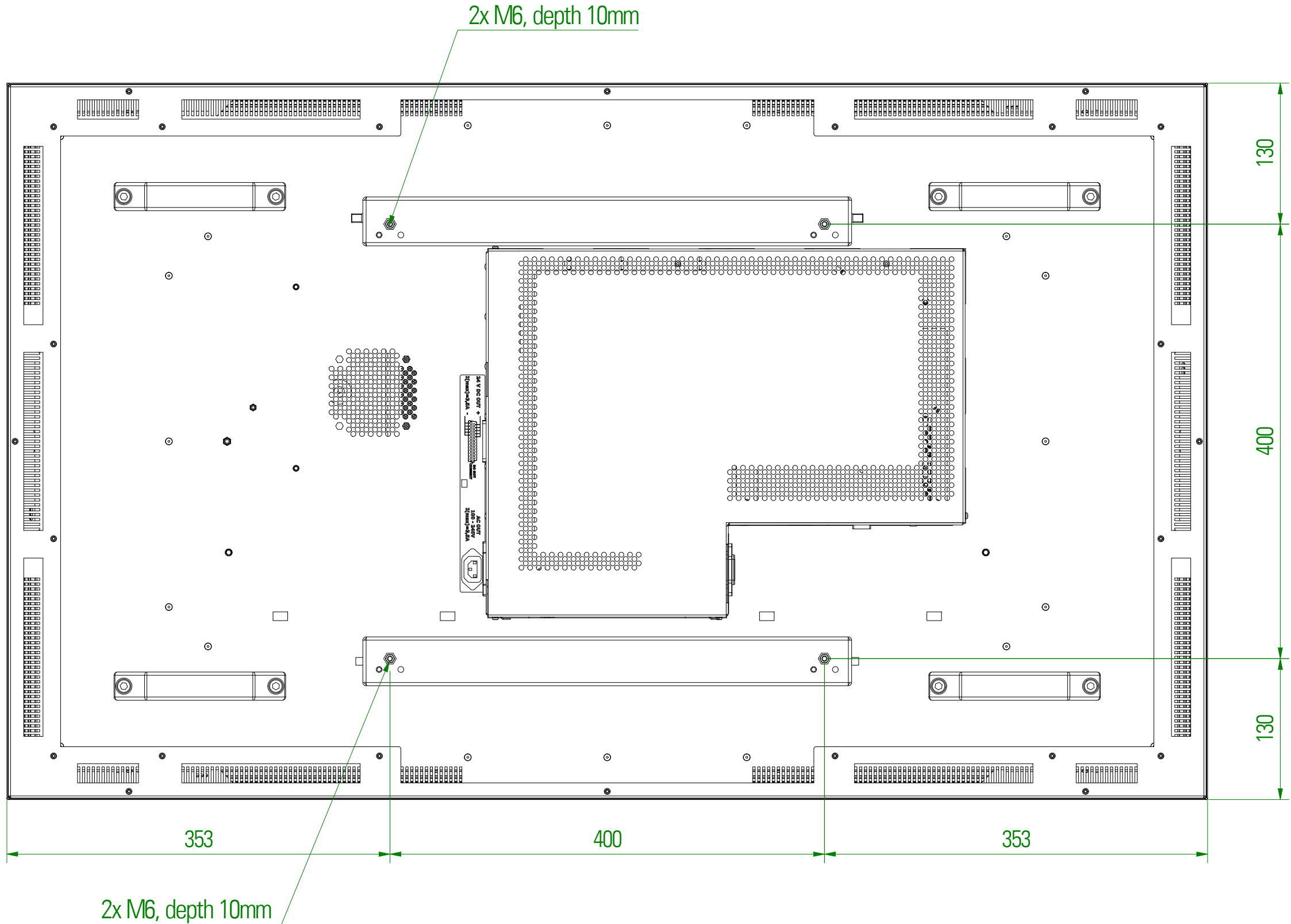

Ansteuerung Control	Bestellnummer Grundmodul ORDER NO. BASIC MODUL	de / EN	Datum DATE	Name NAME	Masseinheit: DIMENSION:	Zeichnungsnummer: DRAWING NO.	POS46-R4.0 TRUE-FLAT-GLASS ALUMINIUM FRAME SAFETY GLASS		
WebPoster M3	DS-92-224	Gezeichnet DESIGN	01.12.2016	Kulimaga	Option: OPTION:	BEZEL FRONTPLATE	DS-91-612	DS-91-420	
IQ Core-i5		Kontrolliert CHECKED			Bestellnr.: ORDER NO.:				
IQ Celeron		Freigegeben APPROVED			Beschreibung / DESCRIPTION				
Prisma Media ECO	DS-91-485				POS-Line 46" Aluminium Rahmen / Aluminium Rahmen mit Sicherheitsglas				
VideoPoster	DS-91-491								
Prisma III A	DS-91-487								
IoT	DS-91-983								
R4	Webposter hinzu		31.01.2022	sr					
R4	NEU:DS-92-024 i5 ALT:DS-91-528 Endat		04.09.2018	ek					
R4	IoT hinzu + Videoposter IV war III		19.07.2017	ce					
R4	Erstausgabe / 1ST ISSUE		01.12.2016	ek					
status STATUS	Anderungen CHANGES		Datum DATE	Name NAME	Projektionsmethode: 1ST ANGLE PROJECTION	Zul. Abw. GENERAL LIMITS DIN ISO 2768-cK	DISTEC A FORTEC GROUP MEMBER Distec GmbH Augsburg Str. 2b 82110 Germering		Blatt SHEET 17 von OF 17 A3