

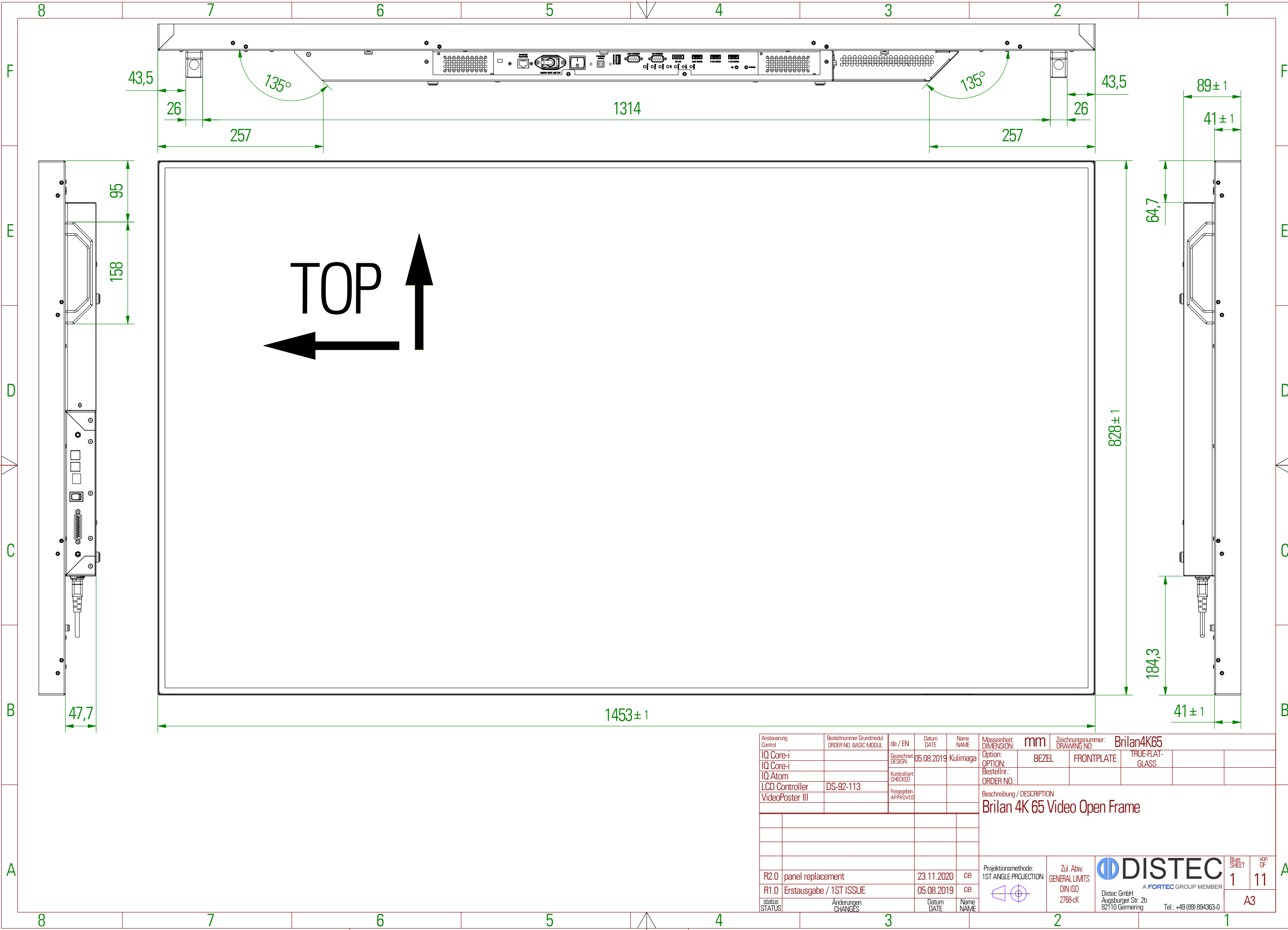

Copying of this document and giving to others and the use or communication of the contents thereof are forbidden without express authority. Offenders are liable to the payment of damages. All rights are reserved in the event of the grant of a patent or registration of utility model or design.

Die Weitergabe sowie Vervielfältigung dieser Unterlagen und Mitteilung ihres Inhalts ist nicht gestattet, soweit nicht ausdrücklich zugestanden. Zuwiderhandlungen verpflichten zu Schadenersatz. Alle Rechte für den Fall der Patentverletzung oder GMI-Entragung vorbehalten.



Ansteuerung Control	Bestellnummer Grundmodul ORDER NO. BASIC MODUL	de / EN	Datum DATE	Name NAME	Masseinheit: DIMENSION:	mm	Zeichnungsnummer: DRAWING NO.	Brilan4K65		
IQ Core-i		Gesichert DESIGN	05.08.2019	Kulimaga	Option: OPTION:	BEZEL	FRONTPLATE	TRUE-FLAT-GLASS		
IQ Core-i		Kontrolliert CHECKED			Bestellnr.: ORDER NO.:					
IQ Atom		Freigegeben APPROVED			Beschreibung / DESCRIPTION					
LCD Controller	DS-92-113	Brilan 4K 65 Video Open Frame								
VideoPoster III										
R2.0	panel replacement		23.11.2020	ce	Projektionsmethode: 1ST ANGLE PROJECTION	Zul. Abw. GENERAL LIMITS	<b>DISTEC</b>		Blatt SHEET	von OF
R1.0	Erstausgabe / 1ST ISSUE		05.08.2019	ce		DIN ISO 2768-cK	A FORTEC GROUP MEMBER		1	11
status STATUS	Änderungen CHANGES		Datum DATE	Name NAME	Distec GmbH Augsburger Str. 2b 82110 Germering		Tel.: +49 (89) 894363-0		A3	

Copying of this document and giving to others and the use or communication of the contents thereof are forbidden without express authority. Offenders are liable to the payment of damages. All rights are reserved in the event of the grant of a patent or registration of utility model or design.

Die Weitergabe sowie Vervielfältigung dieser Unterlage und Mitteilung ihres Inhalts ist nicht gestattet, soweit nicht ausdrücklich zugestanden. Zuwiderhandlungen verpflichten zu Schadenersatz. Alle Rechte für den Fall der Patentverletzung oder GM-Eintragung vorbehalten.

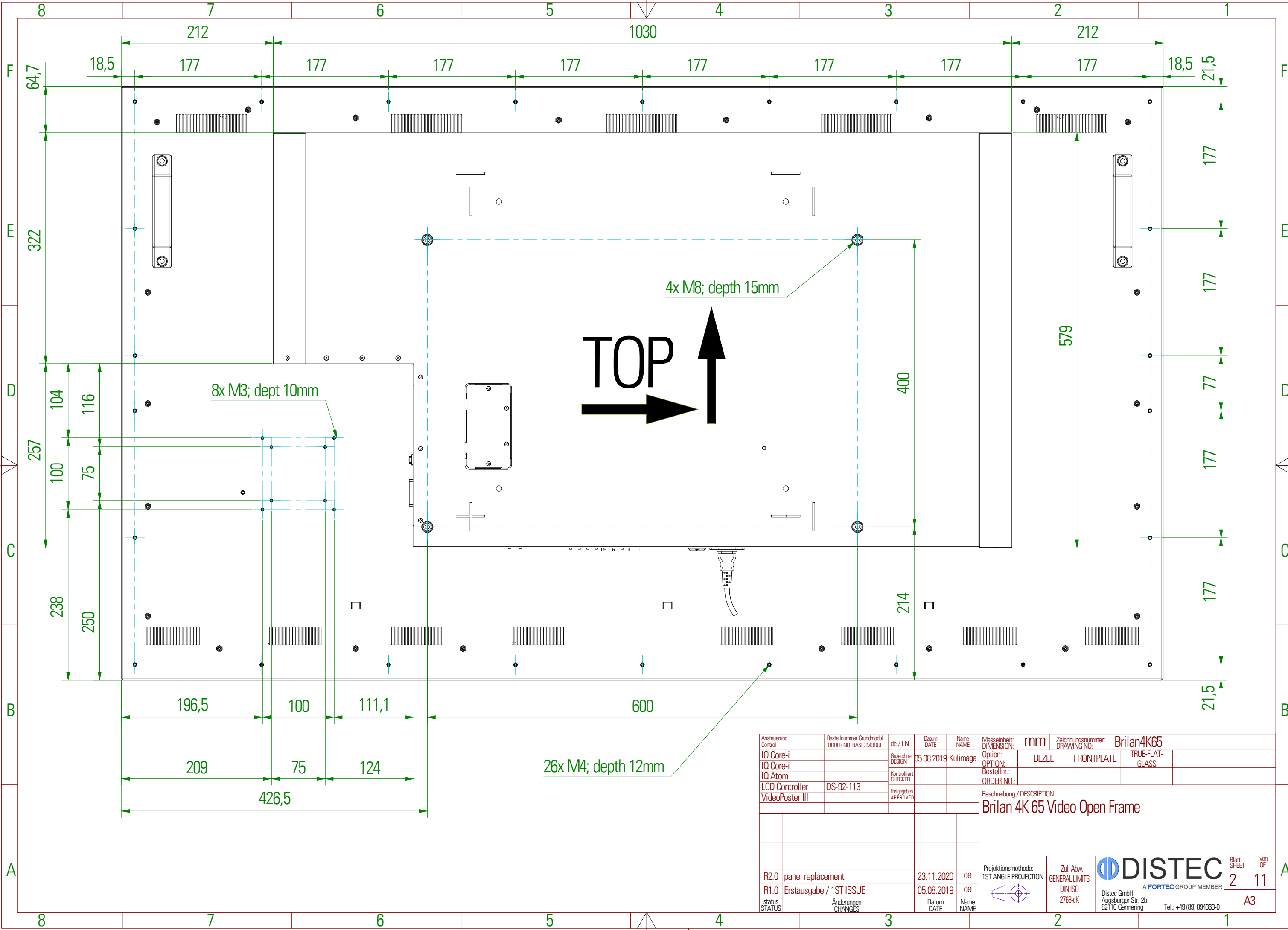

Ansteuerung Control	Bestellnummer Grundmodul ORDER NO. BASIC MODUL	de / EN	Datum DATE	Name NAME	Masseinheit: DIMENSION:	mm	Zeichnungsnummer: DRAWING NO.	BriJan4K65		
IQ Core-i		Gesichert DESIGN	05.08.2019	Kulimaga	Option: OPTION:	BEZEL	FRONTPLATE	TRUE-FLAT-GLASS		
IQ Core-i		Kontrolliert CHECKED			Bestellnr.: ORDER NO.:					
IQ Atom		Freigegeben APPROVED			Beschreibung / DESCRIPTION					
LCD Controller	DS-92-113	BriJan 4K 65 Video Open Frame								
VideoPoster III										
R2.0	panel replacement		23.11.2020	ce	Projektionsmethode: 1ST ANGLE PROJECTION	Zul. Abw. GENERAL LIMITS	<b>DISTEC</b> <small>A FORTEC GROUP MEMBER</small>		Blatt SHEET	von OF
R1.0	Erstausgabe / 1ST ISSUE		05.08.2019	ce		DIN ISO 2768-cK	<small>Distec GmbH Augsburger Str. 2b 82110 Germering Tel.: +49 (89) 894363-0</small>		2	11
status STATUS	Änderungen CHANGES		Datum DATE	Name NAME					A3	

Copying of this document and giving to others and the use or communication of the contents thereof are forbidden without express authority. Offenders are liable to the payment of damages. All rights are reserved in the event of the grant of a patent or registration of utility model or design.

Die Weitergabe sowie Vervielfältigung dieser Unterlagen und Mitteilung ihres Inhalts ist nicht gestattet, soweit nicht ausdrücklich zugestanden. Zuwiderhandlungen verpflichten zu Schadenersatz. Alle Rechte für den Fall der Patentverletzung oder GMI-Entragung vorbehalten.

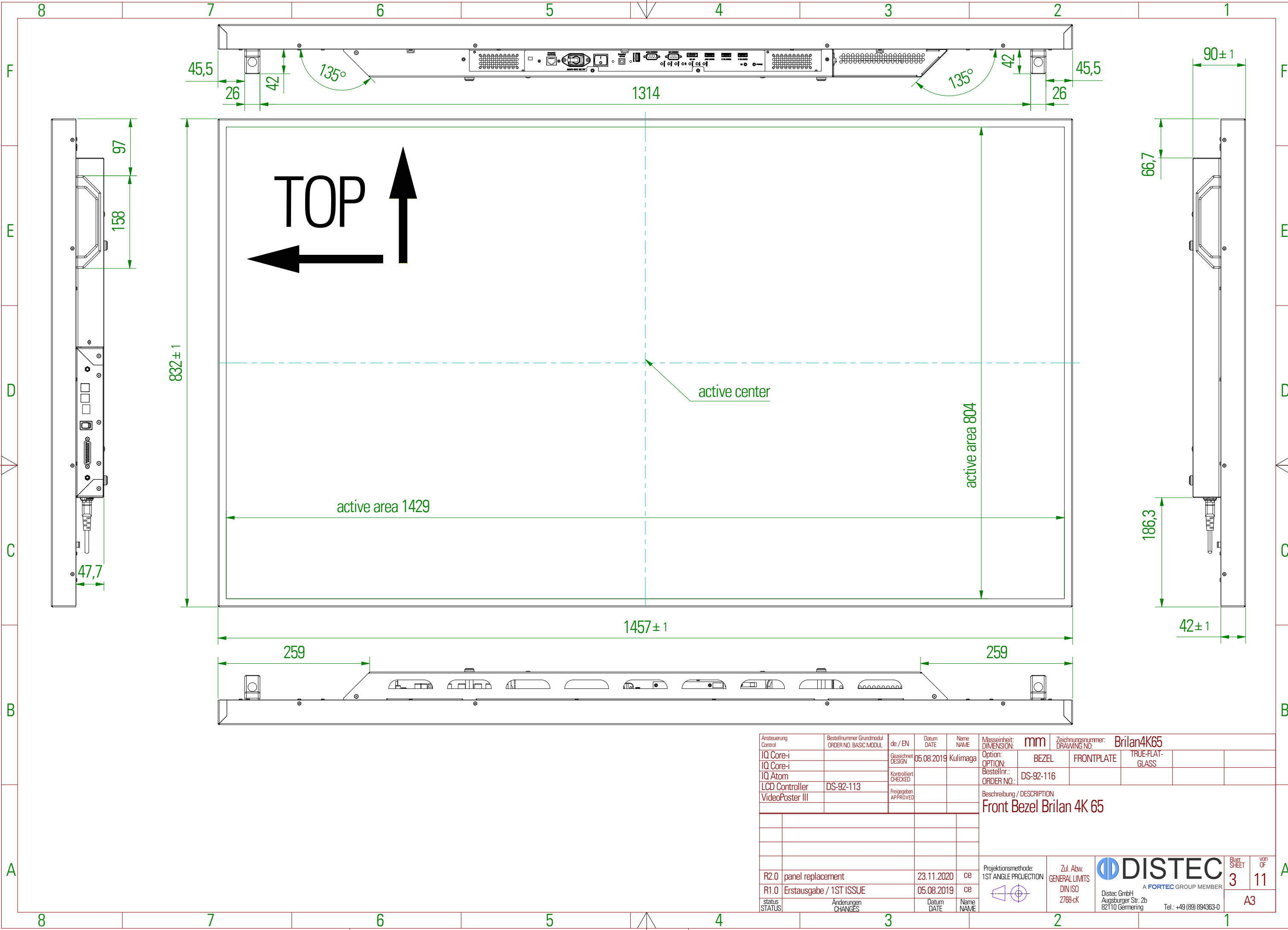

Ansteuerung Control	Bestellnummer Grundmodul ORDER NO. BASIC MODUL	de / EN	Datum DATE	Name NAME	Masseinheit: DIMENSION:	mm	Zeichnungsnummer: DRAWING NO.	Brilan4K65		
IQ Core-i		Gesichert DESIGN	05.08.2019	Kulimaga	Option: OPTION:	BEZEL	FRONTPLATE	TRUE-FLAT-GLASS		
IQ Core-i		Kontrolliert CHECKED			Bestellnr.: ORDER NO.:	DS-92-116				
IQ Atom		Freigegeben APPROVED			Beschreibung / DESCRIPTION					
LCD Controller	DS-92-113				Front Bezel Brilan 4K 65					
VideoPoster III										
R2.0	panel replacement		23.11.2020	ce	Projektionsmethode: 1ST ANGLE PROJECTION		Zul. Abw. GENERAL LIMITS	<b>DISTEC</b>		Blatt SHEET
R1.0	Erstausgabe / 1ST ISSUE		05.08.2019	ce			DIN ISO 2768-cK	A FORTEC GROUP MEMBER		von OF
status STATUS	Änderungen CHANGES		Datum DATE	Name NAME				Distec GmbH Augsburger Str. 2b 82110 Germering		A3
								Tel.: +49 (89) 894363-0		

Copying of this document and giving to others and the use or communication of the contents thereof are forbidden without express authority. Offenders are liable to the payment of damages. All rights are reserved in the event of the grant of a patent or registration of utility model or design.

Die Weitergabe sowie Vervielfältigung dieser Unterlagen und Mitteilung ihres Inhalts ist nicht gestattet, soweit nicht ausdrücklich zugestanden. Zuwiderhandlungen verpflichten zu Schadensersatz. Alle Rechte für den Fall der Patentverletzung oder GMI-Entragung vorbehalten.

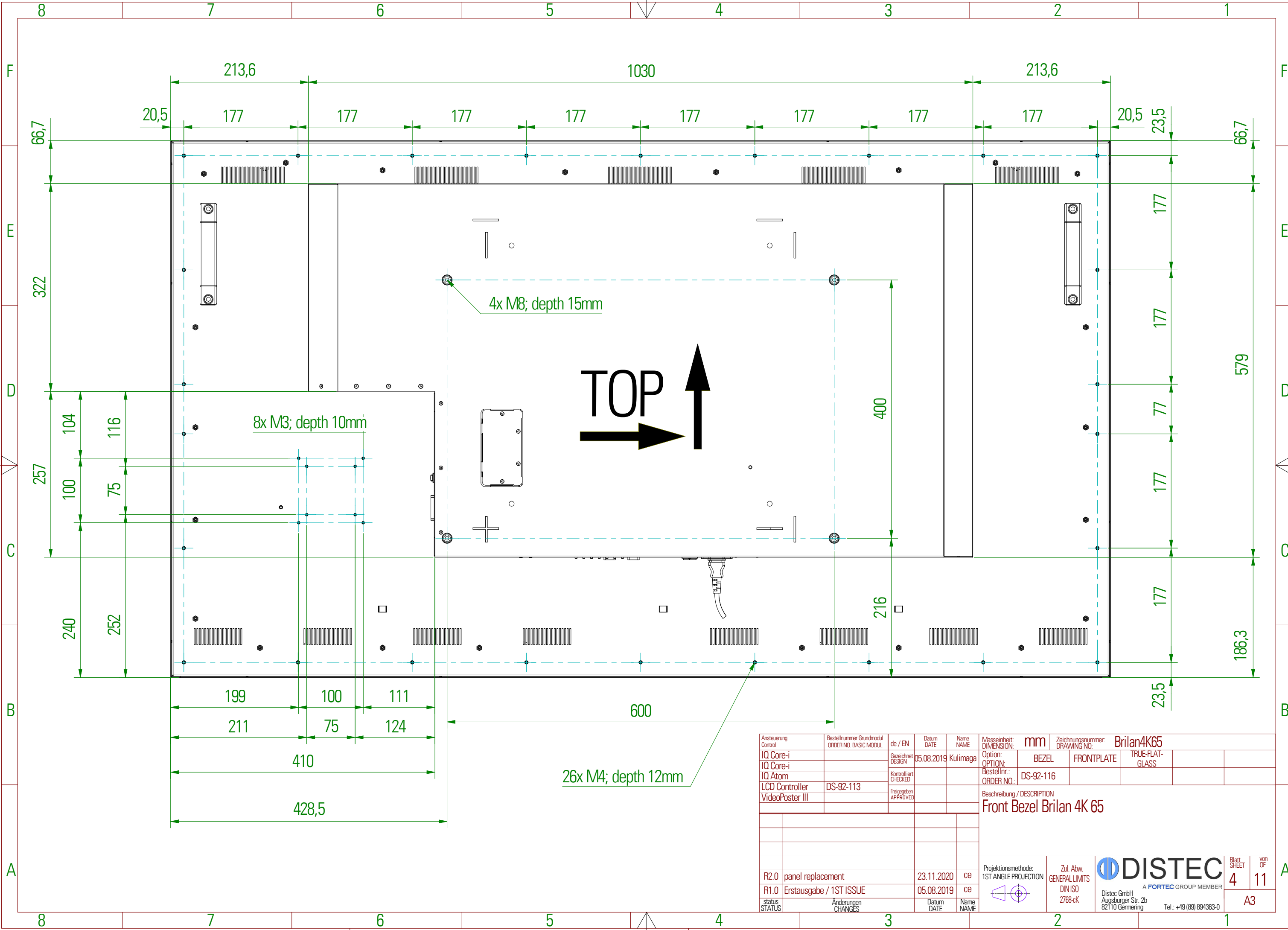

Ansteuerung Control	Bestellnummer Grundmodul ORDER NO. BASIC MODUL	de / EN	Datum DATE	Name NAME	Masseinheit: DIMENSION:	mm	Zeichnungsnummer: DRAWING NO.	Brilan4K65		
IQ Core-i		Gesichert DESIGN	05.08.2019	Kulimaga	Option: OPTION:	BEZEL	FRONTPLATE	TRUE-FLAT-GLASS		
IQ Core-i		Kontrolliert CHECKED			Bestellnr.: ORDER NO.:	DS-92-116				
IQ Atom		Freigegeben APPROVED			Beschreibung / DESCRIPTION					
LCD Controller	DS-92-113				Front Bezel Brilan 4K 65					
VideoPoster III										
R2.0	panel replacement		23.11.2020	ce	Projektionsmethode: 1ST ANGLE PROJECTION	Zul. Abw. GENERAL LIMITS	<b>DISTEC</b> <small>A FORTEC GROUP MEMBER</small>		Blatt SHEET	von OF
R1.0	Erstausgabe / 1ST ISSUE		05.08.2019	ce		DIN ISO 2768-cK	<small>Distec GmbH Augsburger Str. 2b 82110 Germering Tel.: +49 (89) 894363-0</small>		4	11
status STATUS	Änderungen CHANGES		Datum DATE	Name NAME					A3	

Copying of this document and giving to others and the use or communication of the contents thereof are forbidden without express authority. Offenders are liable to the payment of damages. All rights are reserved in the event of the grant of a patent or registration of utility model or design.

Die Weitergabe sowie Vervielfältigung dieser Unterlagen und Mitteilung ihres Inhalts ist nicht gestattet, soweit nicht ausdrücklich zugestanden. Zuwiderhandlungen verpflichten zu Schadenersatz. Alle Rechte für den Fall der Patentverletzung oder GMI-Entragung vorbehalten.

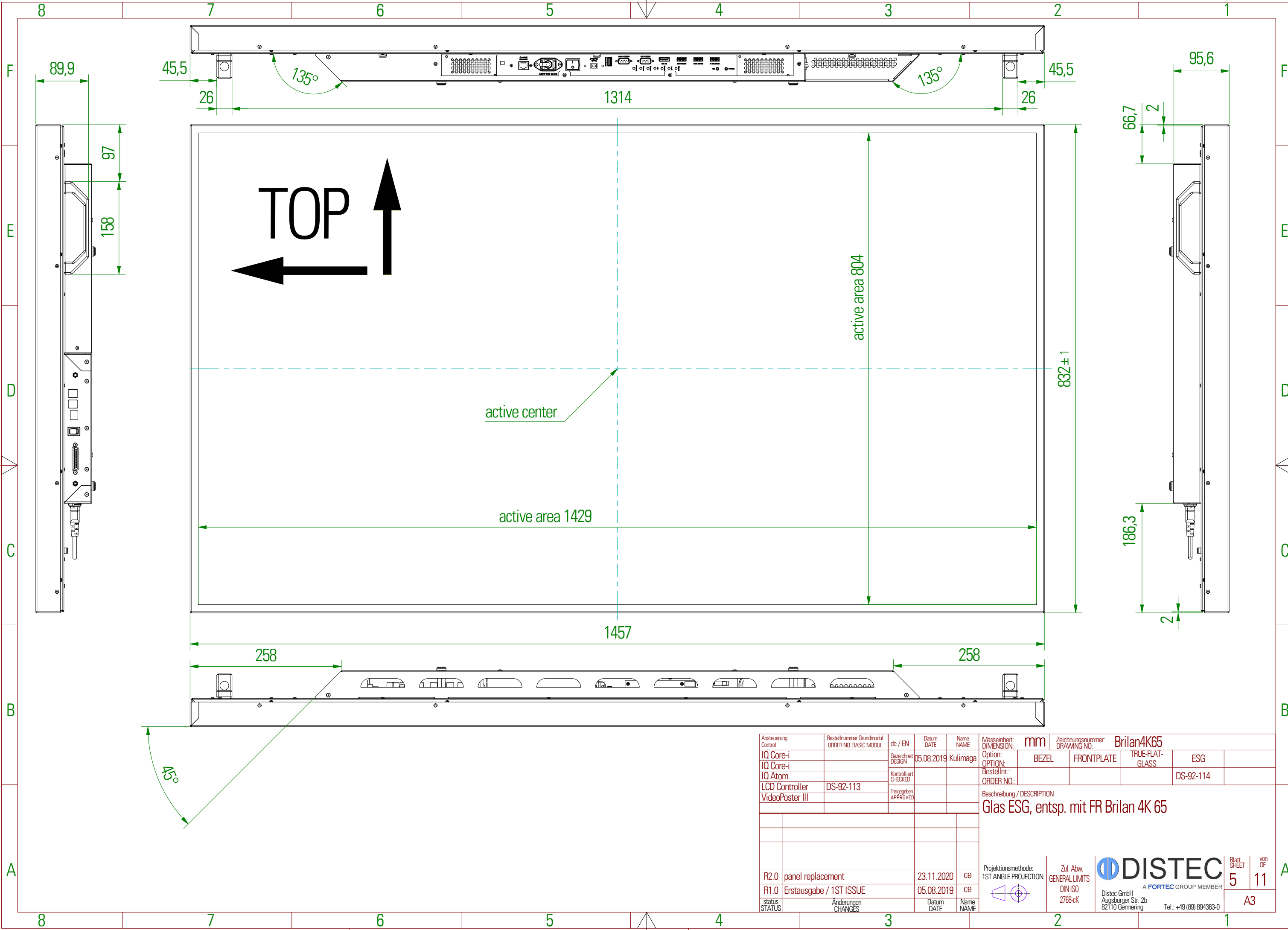

Ansteuerung Control	Bestellnummer Grundmodul ORDER NO. BASIC MODUL	de / EN	Datum DATE	Name NAME	Masseinheit: DIMENSION:	Zeichnungsnummer: DRAWING NO. <b>Brilan4K65</b>			
IQ Core-i		Gesichert DESIGN	05.08.2019	Kulimaga	Option: OPTION:	BEZEL	FRONTPLATE	TRUE-FLAT-GLASS	ESG
IQ Core-i		Kontrolliert CHECKED			Bestellnr.: ORDER NO.:				DS-92-114
IQ Atom		Freigegeben APPROVED			Beschreibung / DESCRIPTION <b>Glas ESG, entsp. mit FR Brilan 4K 65</b>				
LCD Controller	DS-92-113								
VideoPoster III									
R2.0	panel replacement		23.11.2020	ce	Projektionsmethode: 1ST ANGLE PROJECTION	Zul. Abw. GENERAL LIMITS	<b>DISTEC</b> A FORTEC GROUP MEMBER		Blatt SHEET
R1.0	Erstausgabe / 1ST ISSUE		05.08.2019	ce		DIN ISO 2768-cK	Distec GmbH Augsburger Str. 2b 82110 Germering Tel.: +49 (89) 894363-0		von OF
status STATUS	Änderungen CHANGES		Datum DATE	Name NAME					<b>5</b> <b>11</b>
									<b>A3</b>



Copying of this document and giving to others and the use or communication of the contents thereof are forbidden without express authority. Offenders are liable to the payment of damages. All rights are reserved in the event of the grant of a patent or registration of utility model or design.

Die Weitergabe sowie Vervielfältigung dieser Unterlagen und Mitteilung ihres Inhalts ist nicht gestattet, soweit nicht ausdrücklich zugestanden. Zuwiderhandlungen verpflichten zu Schadenersatz. Alle Rechte für den Fall der Patentverletzung oder GMI-Entragung vorbehalten.

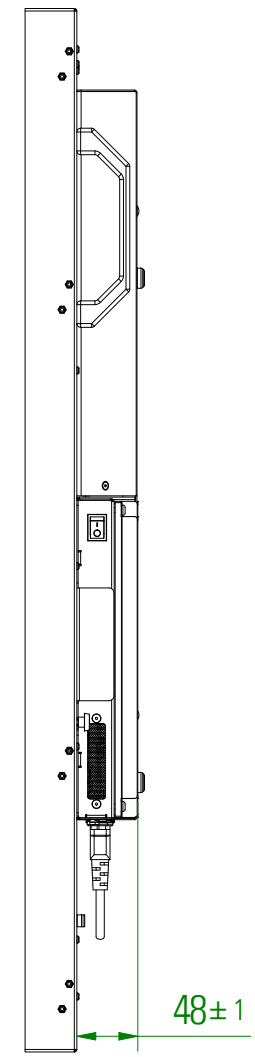
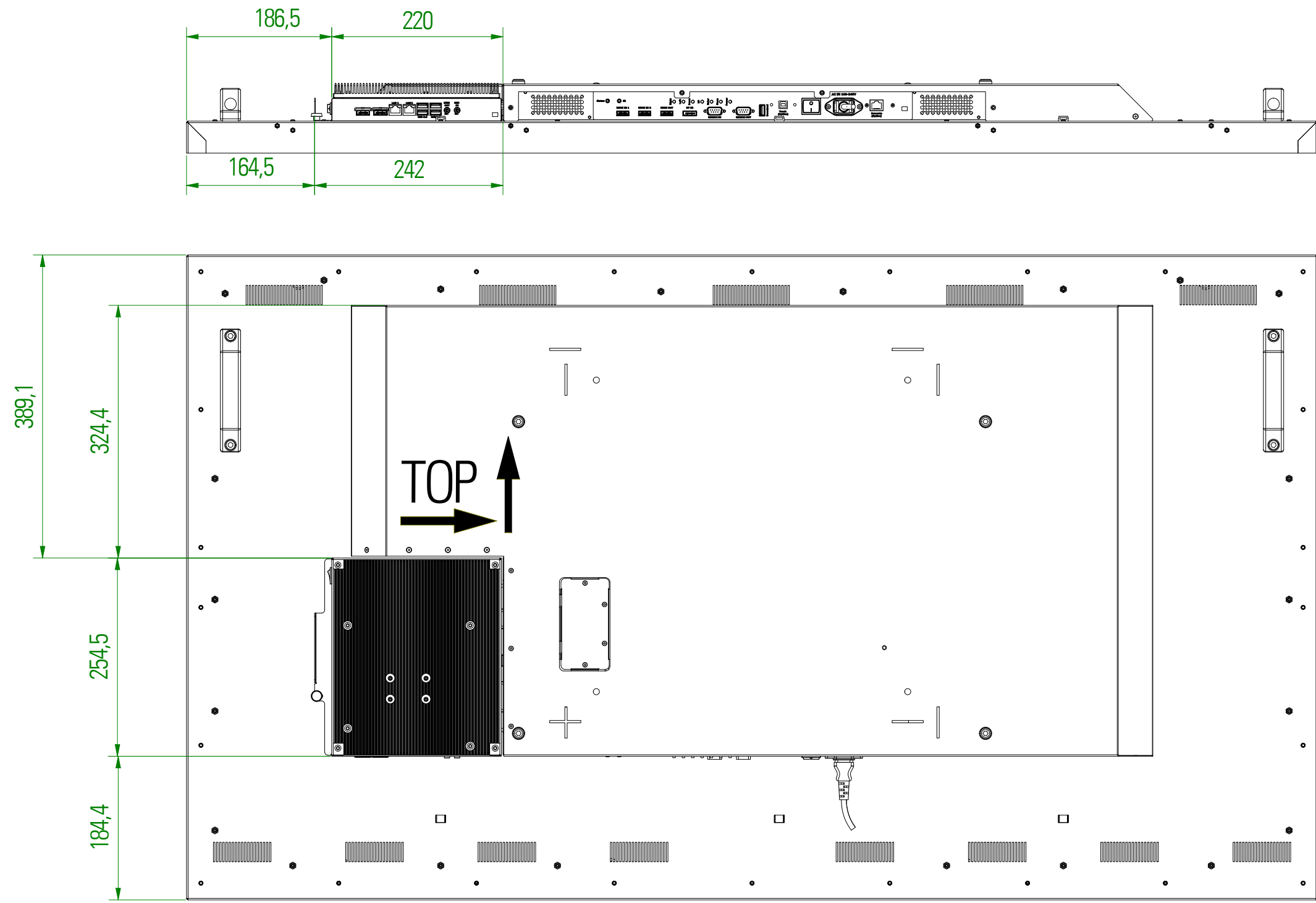

Ansteuerung Control	Bestellnummer Grundmodul ORDER NO. BASIC MODUL	de / EN	Datum DATE	Name NAME	Masseinheit: DIMENSION:	mm	Zeichnungsnummer: DRAWING NO.	Brilan4K65			
IQ Core-i	DS-92-033	Gesichtet DESIGN	05.08.2019	Kulimaga	Option: OPTION:	BEZEL	FRONTPLATE	TRUE-FLAT-GLASS			
IQ Core-i5		Kontrolliert CHECKED			Bestellnr.: ORDER NO.:						
IQ Atom		Freigegeben APPROVED			Beschreibung / DESCRIPTION						
LCD Controller					PC Box extern IQ Core-i5						
VideoPoster III											
R1.0	Erstausgabe / 1ST ISSUE		05.08.2019	ce	Projektionsmethode: 1ST ANGLE PROJECTION	Zul. Abw. GENERAL LIMITS	DIN ISO 2768-cK	<b>DISTEC</b> <small>A FORTEC GROUP MEMBER</small>		Blatt SHEET	von OF
status	Änderungen CHANGES		Datum DATE	Name NAME				<small>Distec GmbH Augsburger Str. 2b 82110 Germering</small>		7	11
								<small>Tel.: +49 (89) 894363-0</small>		A3	



Copying of this document and giving to others and the use or communication of the contents thereof are forbidden without express authority. Offenders are liable to the payment of damages. All rights are reserved in the event of the grant of a patent or registration of utility model or design.

Die Weitergabe sowie Vervielfältigung dieser Unterlagen und Mitteilung ihres Inhalts ist nicht gestattet, soweit nicht ausdrücklich zugestanden. Zuwiderhandlungen verpflichten zu Schadensersatz. Alle Rechte für den Fall der Patentverletzung oder GMI-Entragung vorbehalten.

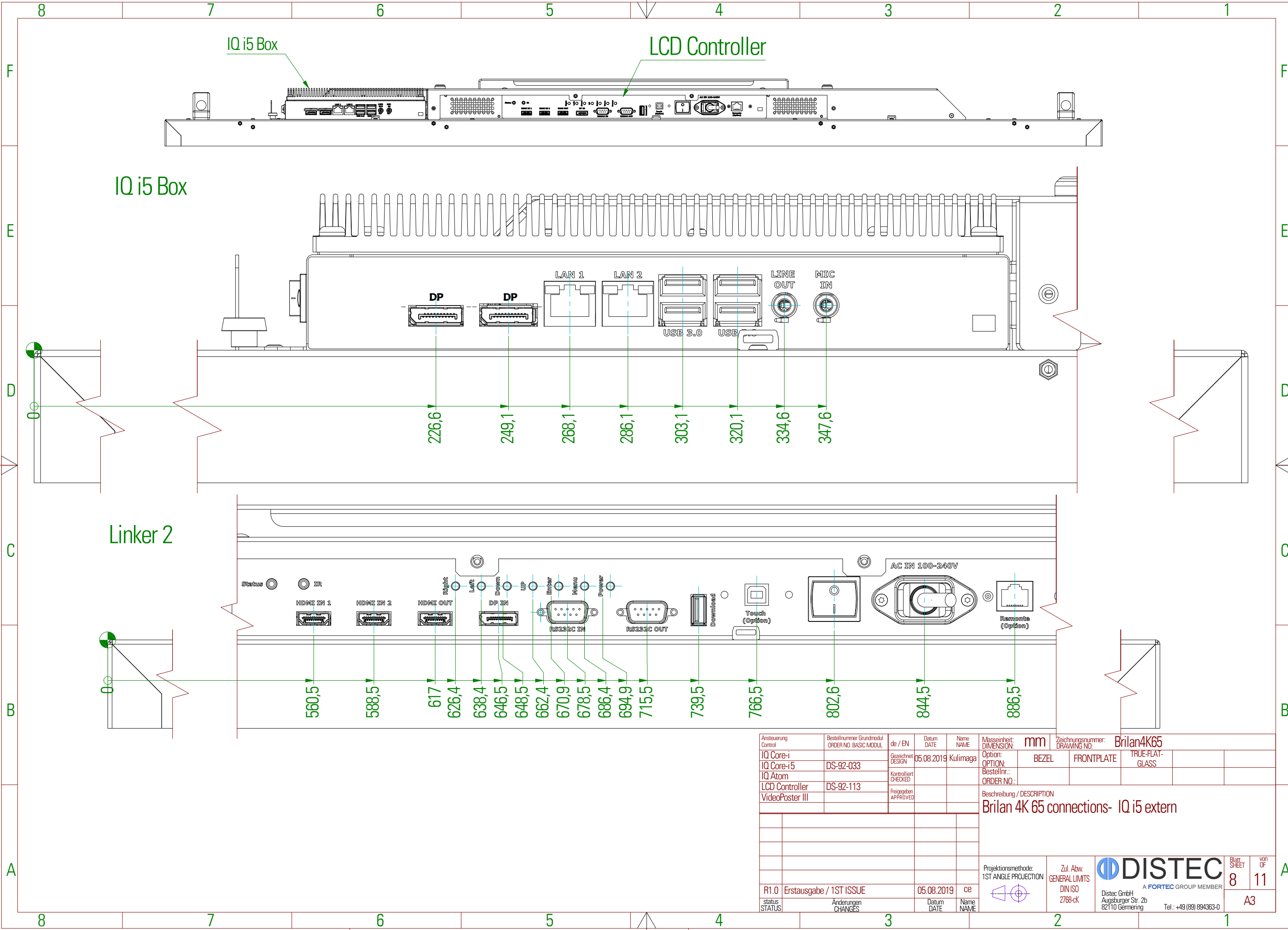

Ansteuerung Control	Bestellnummer Grundmodul ORDER NO. BASIC MODUL	de / EN	Datum DATE	Name NAME	Masseinheit: DIMENSION: mm	Zeichnungsnummer: DRAWING NO. BriJan4K65
IQ Core-i		Gesichert DESIGN	05.08.2019	Kulimaga	Option: OPTION: BEZEL	FRONTPLATE
IQ Core-i5	DS-92-033	Kontrolliert CHECKED			Bestellnr.: ORDER NO.:	TRUE-FLAT-GLASS
IQ Atom		Freigegeben APPROVED				
LCD Controller	DS-92-113				Beschreibung / DESCRIPTION BriJan 4K 65 connections- IQ i5 extern	
VideoPoster III						
R1.0	Erstausgabe / 1ST ISSUE		05.08.2019	ce	Projektionsmethode: 1ST ANGLE PROJECTION	Zul. Abw. GENERAL LIMITS DIN ISO 2768-cK
status STATUS	Änderungen CHANGES		Datum DATE	Name NAME		
					Distec GmbH Augsburg Str. 2b 82110 Germering Tel.: +49 (89) 894363-0	
					Blatt SHEET 8	von OF 11
					A3	

Copying of this document and giving to others and the use or communication of the contents thereof are forbidden without express authority. Offenders are liable to the payment of damages. All rights are reserved in the event of the grant of a patent or registration of utility model or design.

Die Weitergabe sowie Vervielfältigung dieser Unterlagen und Mitteilung ihres Inhalts ist nicht gestattet, soweit nicht ausdrücklich zugestanden. Zuwiderhandlungen verpflichten zu Schadensersatz. Alle Rechte für den Fall der Patentverletzung oder GMI-Entragung vorbehalten

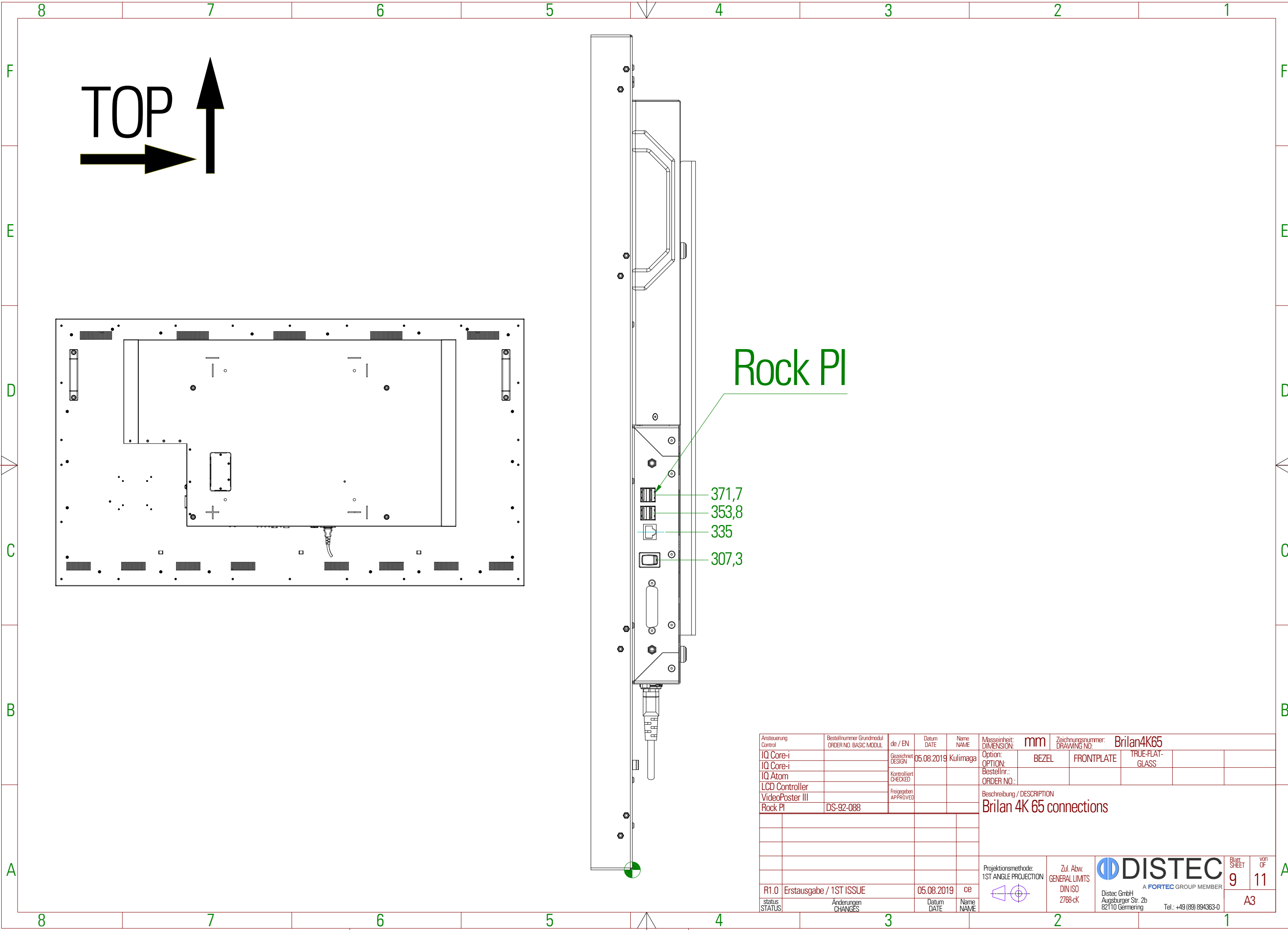

Ansteuerung Control	Bestellnummer Grundmodul ORDER NO. BASIC MODUL	de / EN	Datum DATE	Name NAME	Masseinheit: DIMENSION:	mm	Zeichnungsnummer: DRAWING NO.	Brilan4K65		
IQ Core-i		Gesichert DESIGN	05.08.2019	Kulimaga	Option: OPTION:	BEZEL	FRONTPLATE	TRUE-FLAT- GLASS		
IQ Core-i		Kontrolliert CHECKED			Bestellnr.: ORDER NO.:					
IQ Atom		Freigegeben APPROVED			Beschreibung / DESCRIPTION					
LCD Controller					Brilan 4K 65 connections					
VideoPoster III										
Rock PI	DS-92-088									
R1.0	Erstausgabe / 1ST ISSUE		05.08.2019	ce	Projektionsmethode: 1ST ANGLE PROJECTION	Zul. Abw. GENERAL LIMITS DIN ISO 2768-cK	<b>DISTEC</b> A FORTEC GROUP MEMBER		Blatt SHEET 9	von OF 11
status STATUS	Änderungen CHANGES		Datum DATE	Name NAME		Distec GmbH Augsburger Str. 2b 82110 Germering Tel.: +49 (89) 894363-0			A3	

Copying of this document and giving to others and the use or communication of  
 the contents thereof are forbidden without express authority. Offenders are  
 liable to the payment of damages. All rights are reserved in the event of the  
 grant of a patent or registration of utility model or design.

Die Weitergabe sowie Vervielfältigung dieser Unterlagen und Mitteilung  
 ihres Inhalts ist nicht gestattet, soweit nicht ausdrücklich zugestanden.  
 Zuwiderhandlungen verpflichten zu Schadensersatz. Alle Rechte für den Fall der  
 Patentverletzung oder GMI-Entziehung vorbehalten

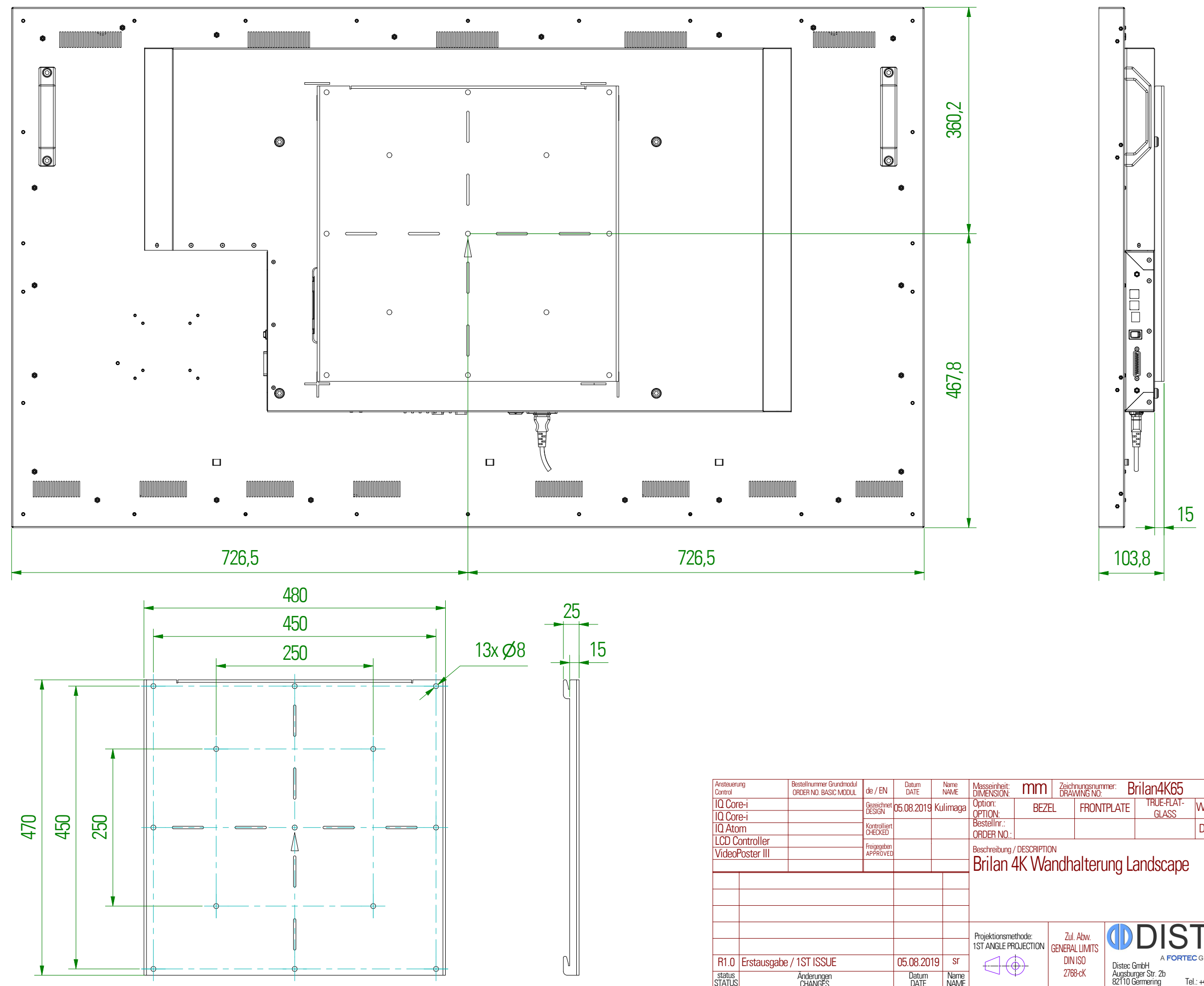

Ansteuerung Control	Bestellnummer Grundmodul ORDER NO. BASIC MODUL	de / EN	Datum DATE	Name NAME	Masseinheit: DIMENSION:	mm	Zeichnungsnummer: DRAWING NO.	Brilan4K65		
IQ Core-i		Gesichtet DESIGN	05.08.2019	Kulimaga	Option: OPTION:	BEZEL	FRONTPLATE	TRUE-FLAT- GLASS	Wandhalterung	
IQ Core-i		Kontrolliert CHECKED			Bestellnr.: ORDER NO.:				DS-92-128	
IQ Atom		Freigegeben APPROVED			Beschreibung / DESCRIPTION Brilan 4K Wandhalterung Landscape					
LCD Controller										
VideoPoster III										
R1.0	Erstausgabe / 1ST ISSUE		05.08.2019	sr	Projektionsmethode: 1ST ANGLE PROJECTION	Zul. Abw. GENERAL LIMITS DIN ISO 2768-cK	 <b>DISTEC</b> A FORTEC GROUP MEMBER		Blatt SHEET	von OF
status STATUS	Änderungen CHANGES		Datum DATE	Name NAME				Distec GmbH Augsburger Str. 2b 82110 Germering	10	11
								Tel.: +49 (89) 894363-0		A3

Copying of this document and giving to others and the use or communication of the contents thereof are forbidden without express authority. Offenders are liable to the payment of damages. All rights are reserved in the event of the grant of a patent or registration of utility model or design.

Die Weitergabe sowie Vervielfältigung dieser Unterlagen und Mitteilung ihres Inhalts ist nicht gestattet, soweit nicht ausdrücklich zugestanden. Zuwiderhandlungen verpflichten zu Schadensersatz. Alle Rechte für den Fall der Patentverletzung oder GMI-Entragung vorbehalten.

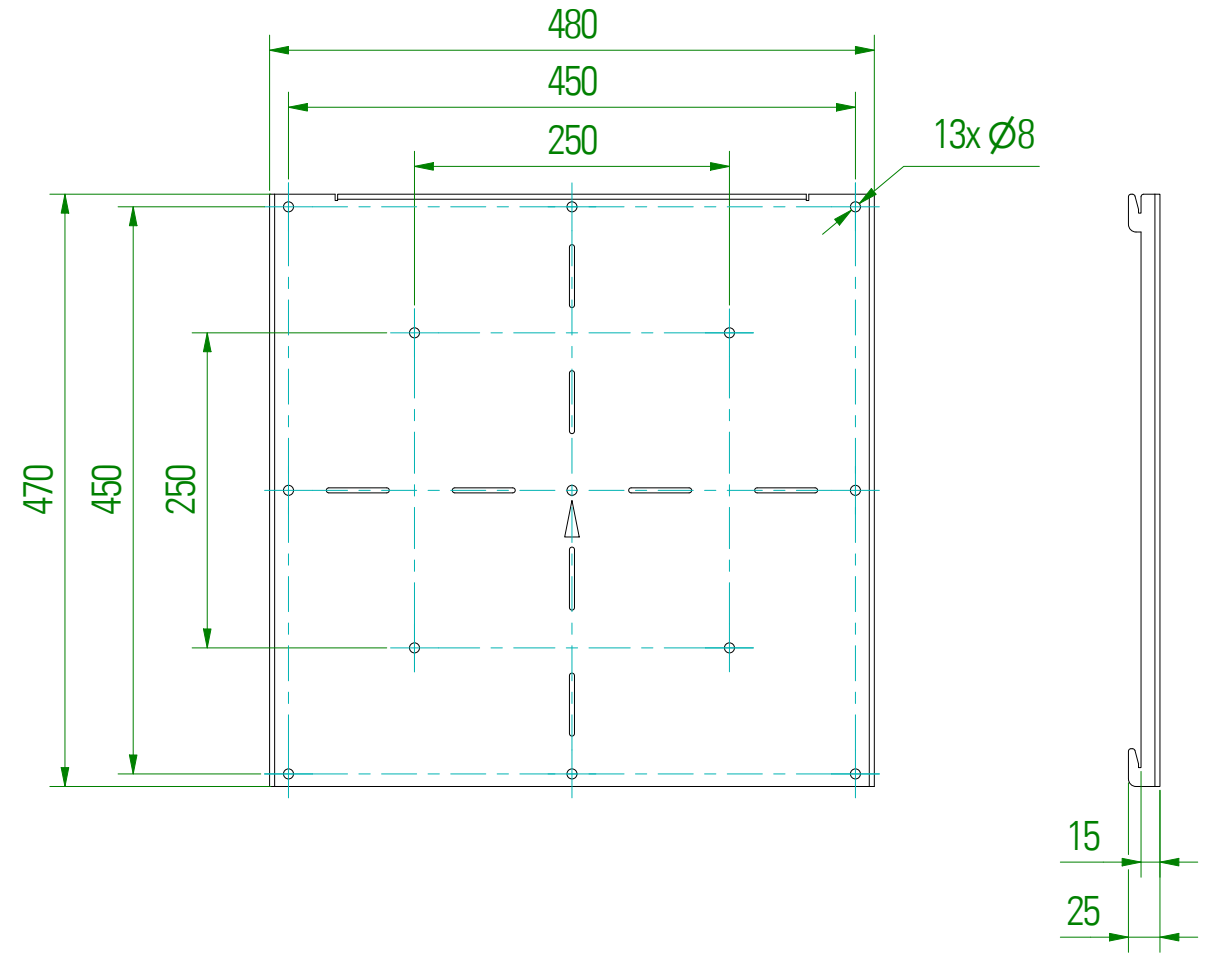
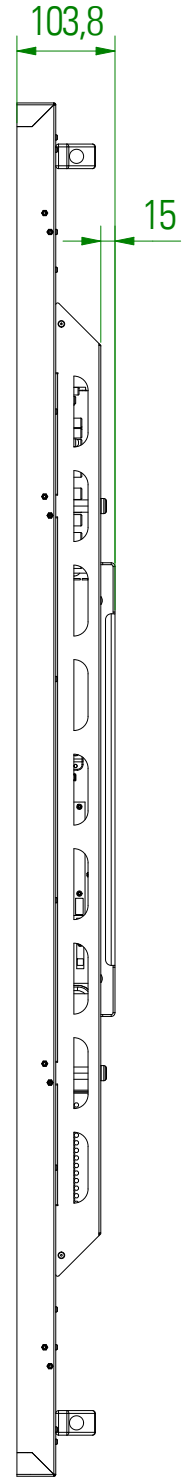
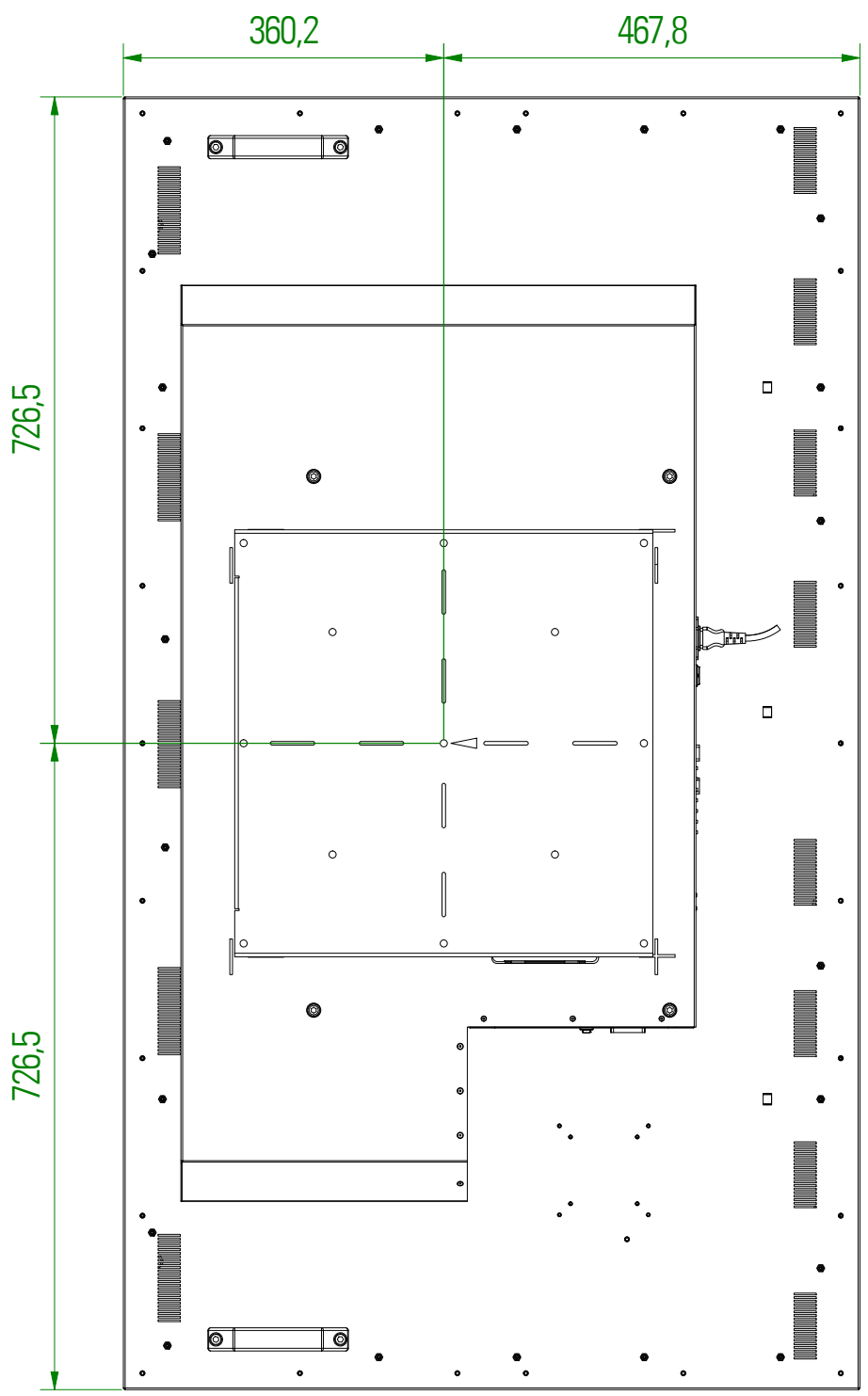

Ansteuerung Control	Bestellnummer Grundmodul ORDER NO. BASIC MODUL	de / EN	Datum DATE	Name NAME	Masseinheit: DIMENSION:	mm	Zeichnungsnummer: DRAWING NO.	Brilan4K65		
IQ Core-i		Gesichert DESIGN	05.08.2019	Kulimaga	Option: OPTION:	BEZEL	FRONTPLATE	TRUE-FLAT-GLASS	Wandhalterung	
IQ Core-i		Kontrolliert CHECKED			Bestellnr.: ORDER NO.:				DS-92-128	
IQ Atom		Freigegeben APPROVED			Beschreibung / DESCRIPTION					
LCD Controller		Brilan 4K Wandhalterung Portrait								
VideoPoster III										
R1.0	Erstausgabe / 1ST ISSUE		05.08.2019	sr	Projektionsmethode: 1ST ANGLE PROJECTION	Zul. Abw. GENERAL LIMITS DIN ISO 2768-cK	<b>DISTEC</b> A FORTEC GROUP MEMBER		Blatt SHEET	von OF
status STATUS	Änderungen CHANGES		Datum DATE	Name NAME		Distec GmbH Augsburger Str. 2b 82110 Germering		Tel.: +49 (89) 894363-0	11 11 A3	