

Mechanical Drawings BLO-Line® 46" (1168.4 mm)

Revision 2.0
05 | 2024



Copying of this document and giving to others and the use or communication of the contents thereof are forbidden without express authority. Offenders are liable to the payment of damages. All rights are reserved in the event of the grant of a patent or registration of utility model or design.

Die Weitergabe sowie Vervielfältigung dieser Unterlagen und Mitteilung ihres Inhalts ist nicht gestattet, soweit nicht ausdrücklich zugestanden. Zuwiderhandlungen verpflichten zu Schadenersatz. Alle Rechte für den Fall der Patentverletzung oder GMI-Entragung vorbehalten.

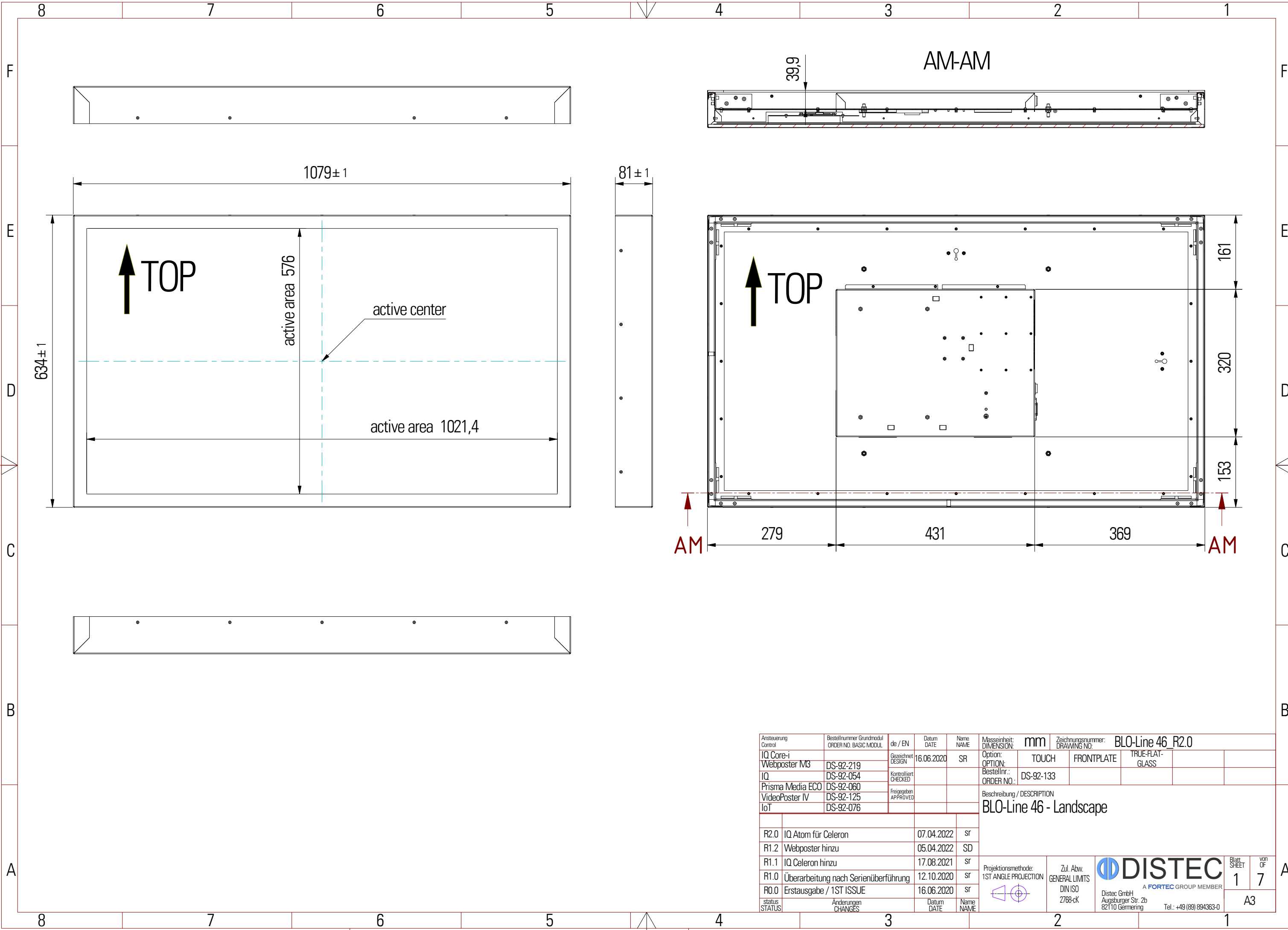

Ansteuerung Control	Bestellnummer Grundmodul ORDER NO. BASIC MODUL	de / EN	Datum DATE	Name NAME	Masseinheit: DIMENSION:	mm	Zeichnungsnummer: DRAWING NO.	BLO-Line 46_R2.0		
IQ Core-i	DS-92-219	Gesichtet DESIGN	16.06.2020	SR	Option:	TOUCH	FRONTPLATE	TRUE-FLAT-GLASS		
Webposter M3	DS-92-054	Kontrolliert CHECKED			Bestellnr.:	DS-92-133				
IQ	DS-92-060	Freigegeben APPROVED			ORDER NO.:					
Prisma Media ECO	DS-92-125				Beschreibung / DESCRIPTION					
VideoPoster IV	DS-92-076				BLO-Line 46 - Landscape					
IoT										
R2.0	IQ Atom für Celeron		07.04.2022	SR						
R1.2	Webposter hinzu		05.04.2022	SD						
R1.1	IQ Celeron hinzu		17.08.2021	SR						
R1.0	Überarbeitung nach Serienüberführung		12.10.2020	SR						
R0.0	Erstausgabe / 1ST ISSUE		16.06.2020	SR						
status STATUS	Änderungen CHANGES		Datum DATE	Name NAME	Projektionsmethode: 1ST ANGLE PROJECTION	Zul. Abw. GENERAL LIMITS DIN ISO 2768-cK	DISTEC A FORTEC GROUP MEMBER		Blatt SHEET	von OF
									1	7
									A3	
									Distec GmbH Augsburger Str. 2b 82110 Germering Tel.: +49 (89) 894363-0	

WALLMOUNT

B-B

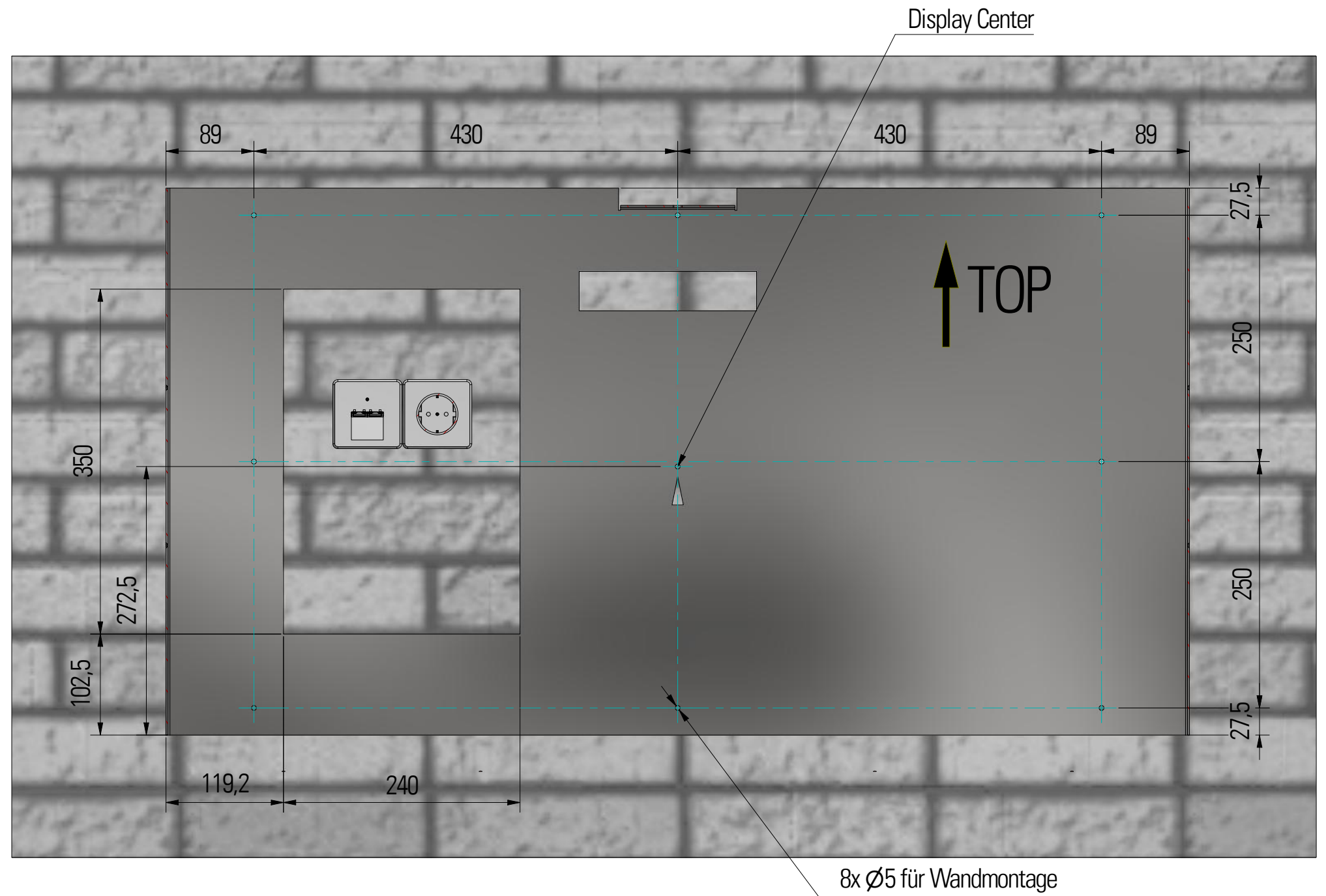
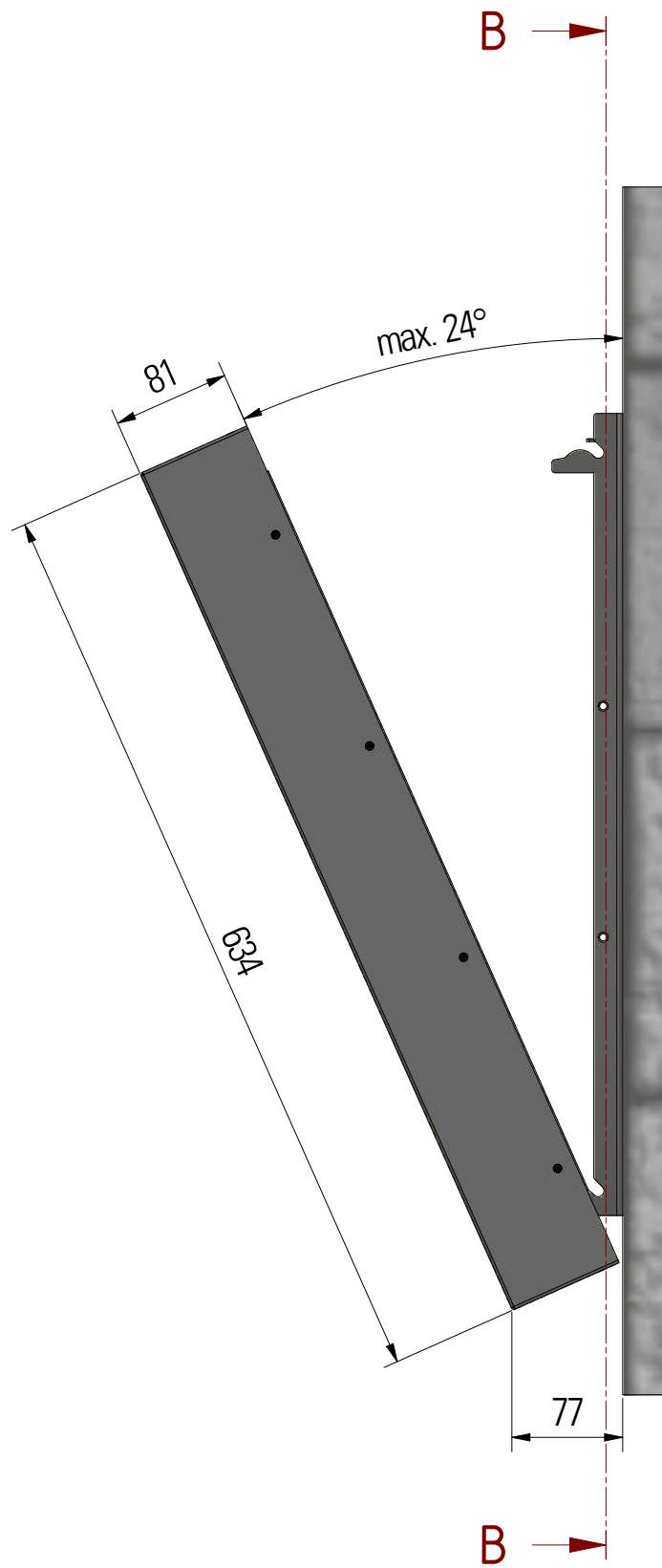

Ansteuerung Control	Bestellnummer Grundmodul ORDER NO. BASIC MODUL	de / EN	Datum DATE	Name NAME	Masseinheit: DIMENSION:	mm	Zeichnungsnummer: DRAWING NO.	BLO-Line 46_R2.0		
IQ Core-i Webposter M3	DS-92-219	Gesichtet DESIGN	16.06.2020	SR	Option: OPTION:	TOUCH	FRONTPLATE	TRUE-FLAT- GLASS		
IQ	DS-92-054	Kontrolliert CHECKED			Bestellnr.: ORDER NO.:	DS-92-133				
Prisma Media ECO	DS-92-060	Freigegeben APPROVED			Beschreibung / DESCRIPTION					
VideoPoster IV	DS-92-125				BLO-Line 46 - Landscape					
IoT	DS-92-076									
R2.0	IQ Atom für Celeron		07.04.2022	SR						
R1.2	Webposter hinzu		05.04.2022	SD						
R1.1	IQ Celeron hinzu		17.08.2021	SR						
R1.0	Überarbeitung nach Serienüberführung		12.10.2020	SR						
R0.0	Erstausgabe / 1ST ISSUE		16.06.2020	SR						
status STATUS	Änderungen CHANGES		Datum DATE	Name NAME	Projektionsmethode: 1ST ANGLE PROJECTION	Zul. Abw. GENERAL LIMITS DIN ISO 2768-cK	DISTEC A FORTEC GROUP MEMBER Distec GmbH Augsburger Str. 2b 82110 Germering Tel.: +49 (89) 894363-0		Blatt SHEET	von OF
									2	7
									A3	

Copying of this document and giving to others and the use or communication of the contents thereof are forbidden without express authority. Offenders are liable to the payment of damages. All rights are reserved in the event of the grant of a patent or registration of utility model or design.

Die Weitergabe sowie Vervielfältigung dieser Unterlagen und Mitteilung ihres Inhalts ist nicht gestattet, soweit nicht ausdrücklich zugestanden. Zuwiderhandlungen verpflichten zu Schadenersatz. Alle Rechte für den Fall der Patentverletzung oder GEM-Eintragung vorbehalten.

Copying of this document and giving to others and the use or communication of the contents thereof are forbidden without express authority. Offenders are liable to the payment of damages. All rights are reserved in the event of the grant of a patent or registration of utility model or design.

Die Weitergabe sowie Vervielfältigung dieser Unterlagen und Mitteilung ihres Inhalts ist nicht gestattet, soweit nicht ausdrücklich zugestanden. Zuwiderhandlungen verpflichten zu Schadensersatz. Alle Rechte für den Fall der Patentverletzung oder GMI-Entragung vorbehalten.

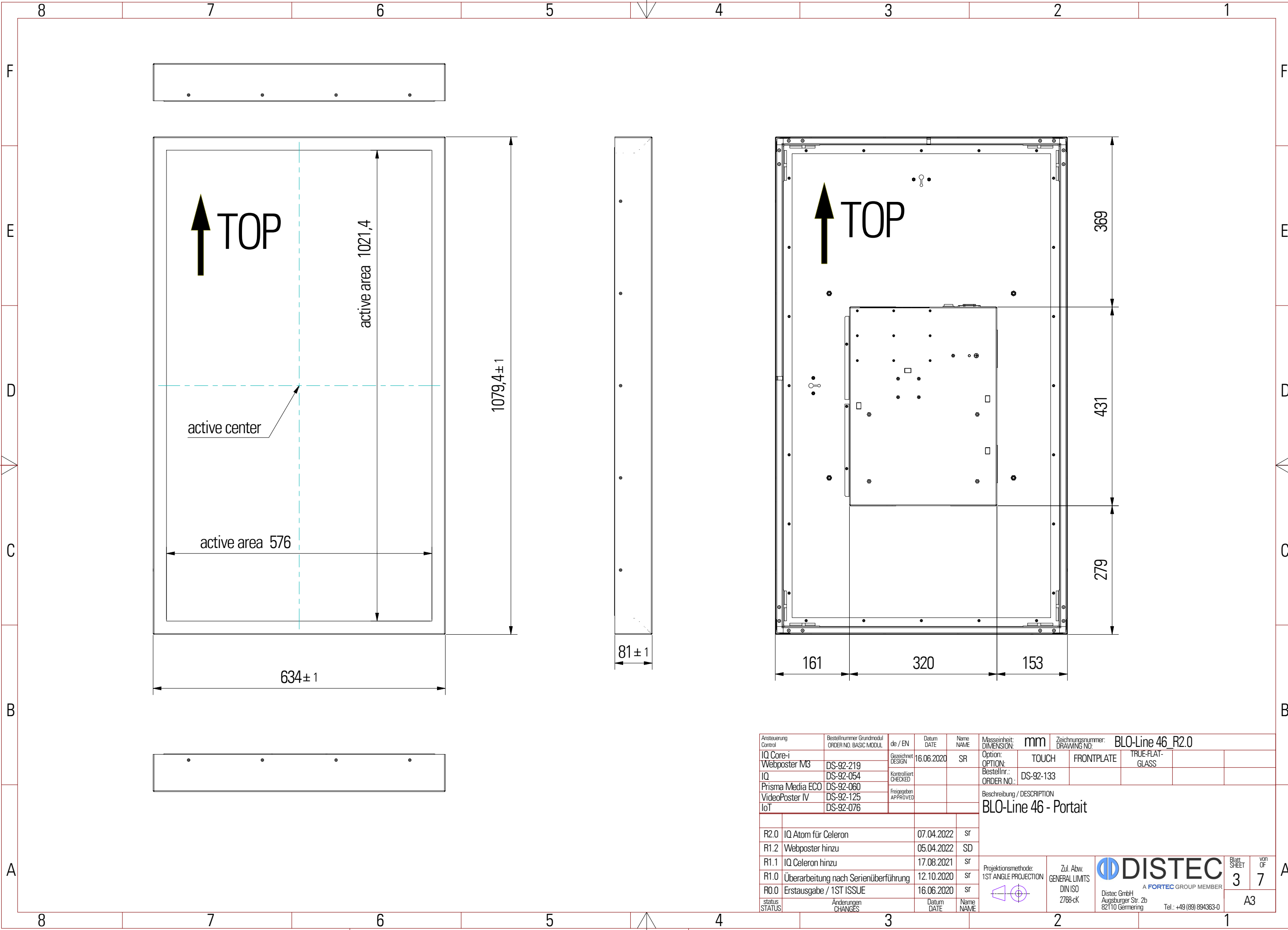

Ansteuerung Control	Bestellnummer Grundmodul ORDER NO. BASIC MODUL	de / EN	Datum DATE	Name NAME	Masseinheit: DIMENSION:	mm	Zeichnungsnummer: DRAWING NO.	BLO-Line 46_R2.0			
IQ Core-i Webposter M3	DS-92-219	Gesichnet DESIGN	16.06.2020	SR	Option: OPTION:	TOUCH	FRONTPLATE	TRUE-FLAT- GLASS			
IQ	DS-92-054	Kontrolliert CHECKED			Bestellnr.: ORDER NO.:	DS-92-133					
Prisma Media ECO	DS-92-060	Freigegeben APPROVED			Beschreibung / DESCRIPTION						
VideoPoster IV	DS-92-125				BLO-Line 46 - Portait						
IoT	DS-92-076										
R2.0	IQ Atom für Celeron		07.04.2022	SR							
R1.2	Webposter hinzu		05.04.2022	SD							
R1.1	IQ Celeron hinzu		17.08.2021	SR							
R1.0	Überarbeitung nach Serienüberführung		12.10.2020	SR							
R0.0	Erstausgabe / 1ST ISSUE		16.06.2020	SR							
status STATUS	Änderungen CHANGES		Datum DATE	Name NAME	Projektionsmethode: 1ST ANGLE PROJECTION	Zul. Abw. GENERAL LIMITS	DIN ISO 2768-cK	DISTEC <small>A FORTEC GROUP MEMBER</small>		Blatt SHEET	von OF
								Distec GmbH Augsburger Str. 2b 82110 Germering Tel.: +49 (89) 894363-0		3	7
										A3	

Copying of this document and giving to others and the use or communication of the contents thereof are forbidden without express authority. Offenders are liable to the payment of damages. All rights are reserved in the event of the grant of a patent or registration of utility model or design.

Die Weitergabe sowie Vervielfältigung dieser Unterlagen und Mitteilung ihres Inhalts ist nicht gestattet, soweit nicht ausdrücklich zugestanden. Zuwiderhandlungen verpflichten zu Schadenersatz. Alle Rechte für den Fall der Patentverletzung oder GMI-Entragung vorbehalten.

WALLMOUNT

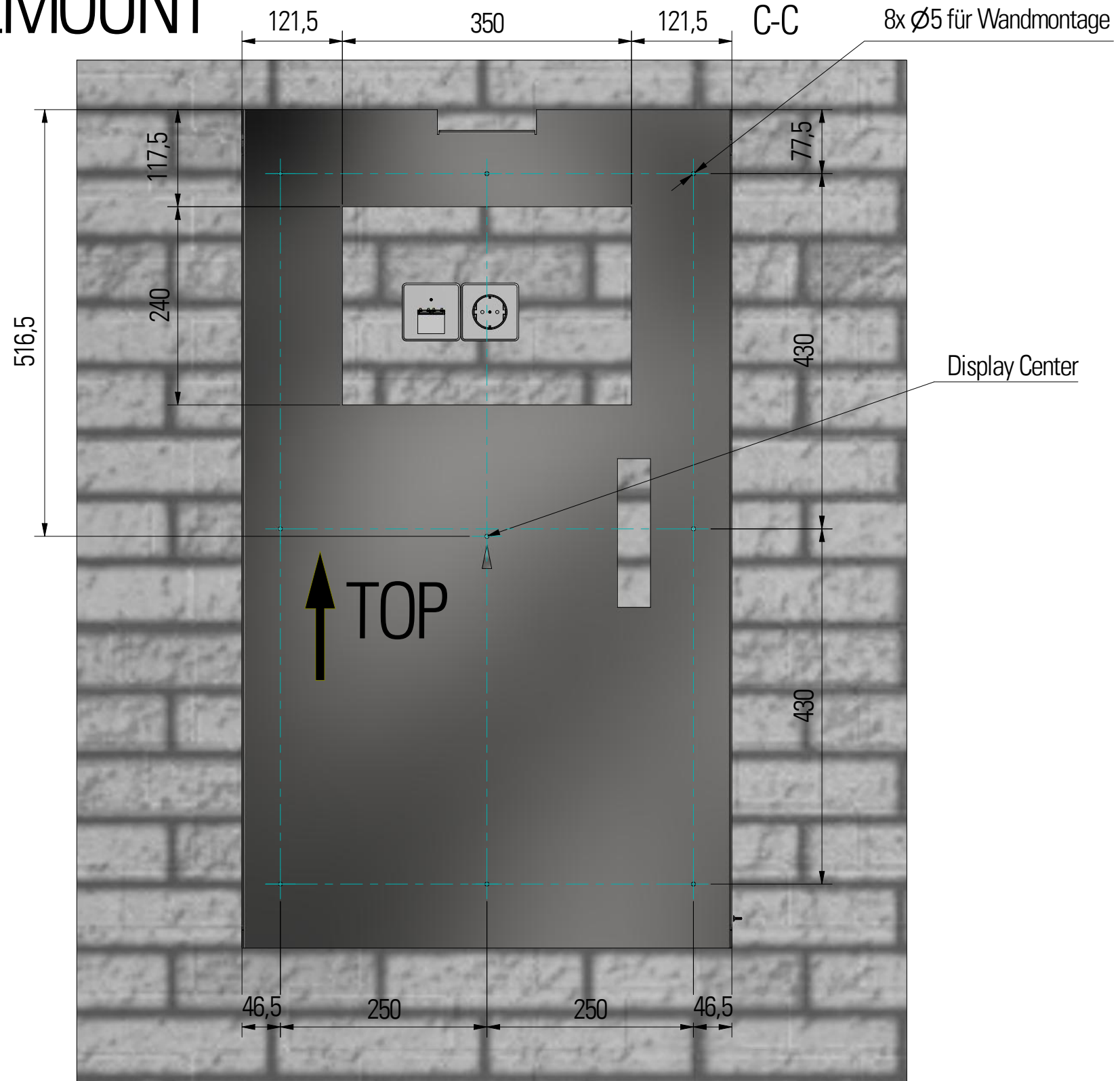
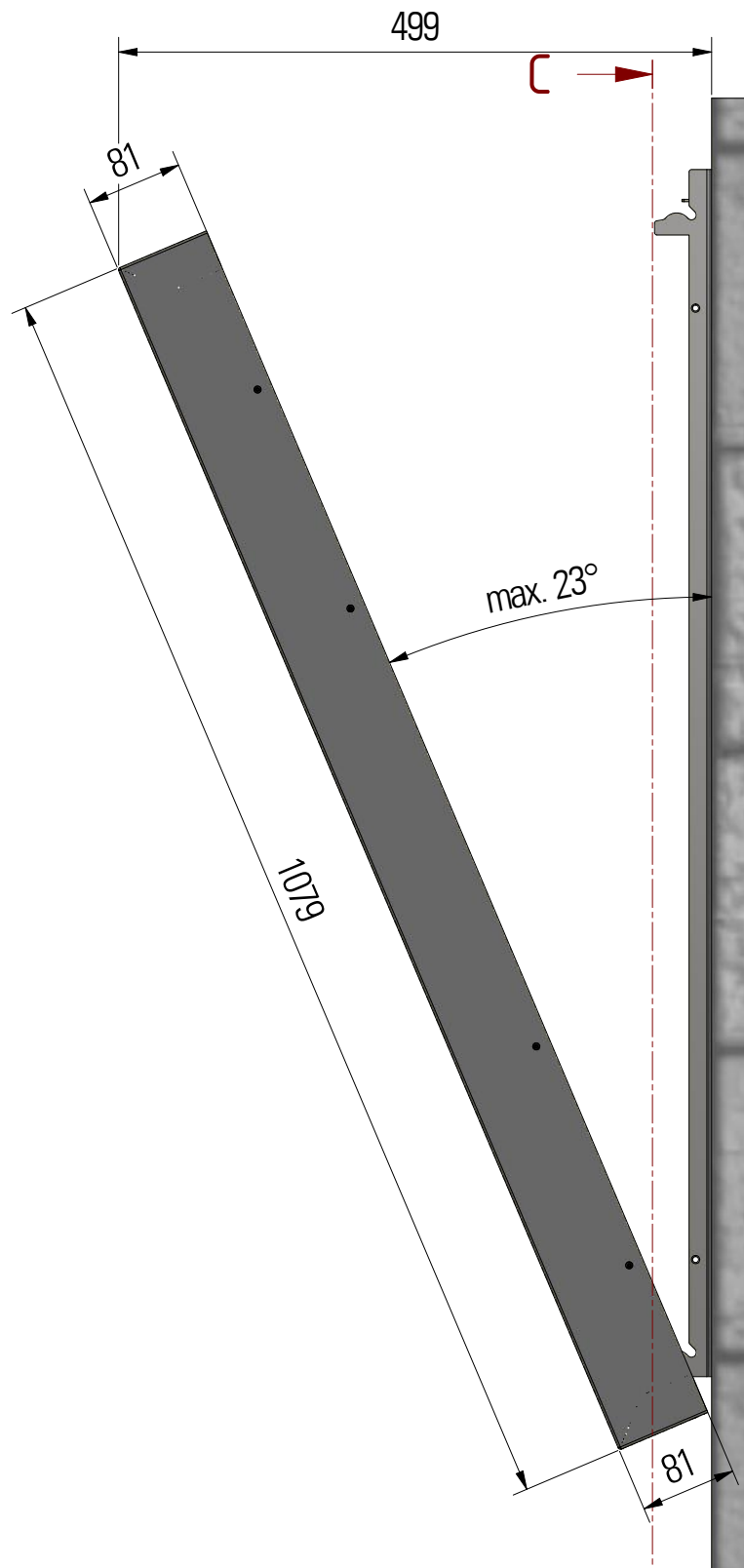

Ansteuerung Control	Bestellnummer Grundmodul ORDER NO. BASIC MODUL	de / EN	Datum DATE	Name NAME	Masseinheit: DIMENSION:	mm	Zeichnungsnummer: DRAWING NO.	BLO-Line 46_R2.0		
IQ Core-i		Gesichtet DESIGN	16.06.2020	SR	Option: OPTION:	TOUCH	FRONTPLATE	TRUE-FLAT- GLASS		
Webposter M3	DS-92-219	Kontrolliert CHECKED			Bestellnr.: ORDER NO.:	DS-92-133				
IQ	DS-92-054	Freigegeben APPROVED			Beschreibung / DESCRIPTION					
Prisma Media ECO	DS-92-060	BLO-Line 46 - Portrait								
VideoPoster IV	DS-92-125									
IoT	DS-92-076									
R2.0	IQ.Atom für Celeron		07.04.2022	SR						
R1.2	Webposter hinzu		05.04.2022	SD						
R1.1	IQ.Celeron hinzu		17.08.2021	SR						
R1.0	Überarbeitung nach Serienüberführung		12.10.2020	SR						
R0.0	Erstausgabe / 1ST ISSUE		16.06.2020	SR						
status STATUS	Änderungen CHANGES		Datum DATE	Name NAME	Projektionsmethode: 1ST ANGLE PROJECTION	Zul. Abw. GENERAL LIMITS DIN ISO 2768-cK	DISTEC A FORTEC GROUP MEMBER		Blatt SHEET	von OF
							Distec GmbH Augsburger Str. 2b 82110 Germering Tel.: +49 (89) 894363-0		4	7
									A3	

Copying of this document and giving to others and the use or communication of the contents thereof are forbidden without express authority. Offenders are liable to the payment of damages. All rights are reserved in the event of the grant of a patent or registration of utility model or design.

Die Weitergabe sowie Vervielfältigung dieser Unterlagen und Mitteilung ihres Inhalts ist nicht gestattet, soweit nicht ausdrücklich zugestanden. Zuwiderhandlungen verpflichten zu Schadenersatz. Alle Rechte für den Fall der Patentverletzung oder GMI-Entragung vorbehalten.

Landscape

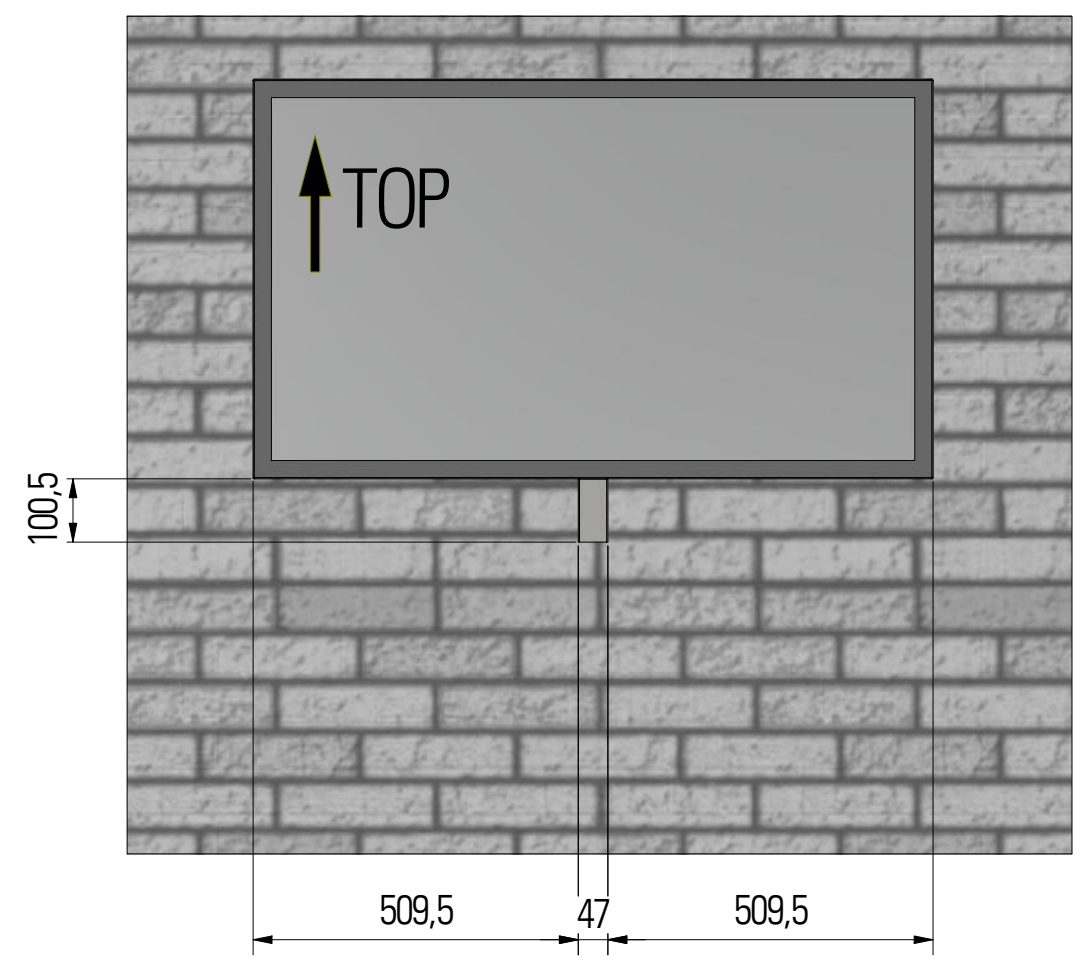

Portrait

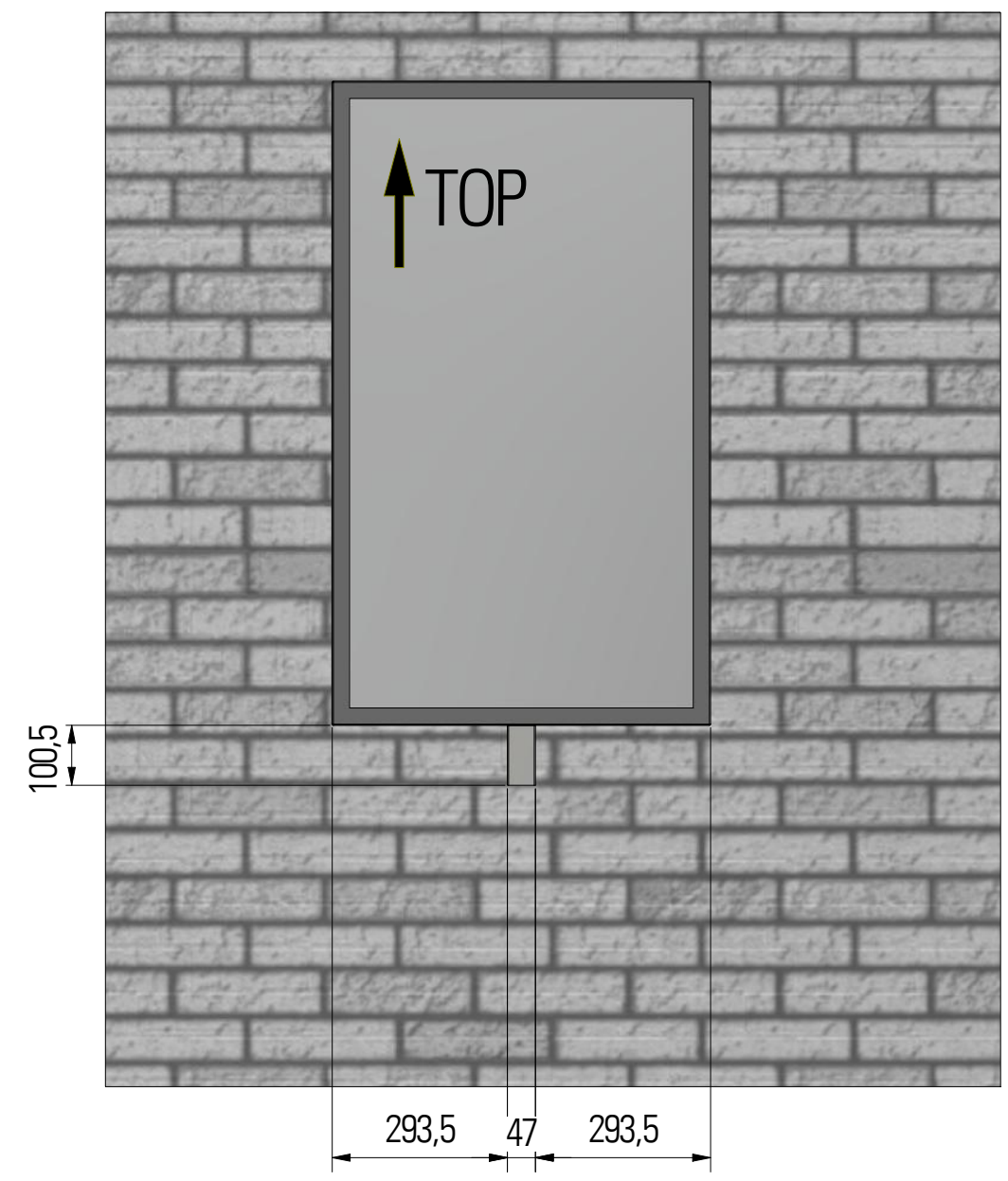

Ansteuerung Control	Bestellnummer Grundmodul ORDER NO. BASIC MODUL	de / EN	Datum DATE	Name NAME	Masseinheit: DIMENSION:	mm	Zeichnungsnummer: DRAWING NO.	BLO-Line 46 R2.0		
IQ Core-i Webposter M3	DS-92-219	Gesichtet DESIGN	16.06.2020	SR	Option: OPTION:	TOUCH	FRONTPLATE	TRUE-FLAT- GLASS	Kabelführung	
IQ Prisma Media ECO VideoPoster IV		Kontrolliert CHECKED			Bestellnr.: ORDER NO.:	DS-92-133			DS-92-109	
		Freigegeben APPROVED			Beschreibung / DESCRIPTION BLO-Line 46 Option Kabelführung					
R2.0	IQ Atom für Celeron		07.04.2022	SR						
R1.2	Webposter hinzu		05.04.2022	SD						
R1.1	IQ Celeron hinzu		17.08.2021	SR						
R1.0	Überarbeitung nach Serienüberführung		12.10.2020	SR						
R0.0	Erstausgabe / 1ST ISSUE		16.06.2020	SR						
status STATUS	Änderungen CHANGES		Datum DATE	Name NAME	Projektionsmethode: 1ST ANGLE PROJECTION	Zul. Abw. GENERAL LIMITS DIN ISO 2768-cK	DISTEC <small>A FORTEC GROUP MEMBER</small>		Blatt SHEET	von OF
							<small>Distec GmbH Augsburger Str. 2b 82110 Germering</small>		5	7
							<small>Tel.: +49 (89) 894363-0</small>		A3	

LANDSCAPE



PORTRAIT

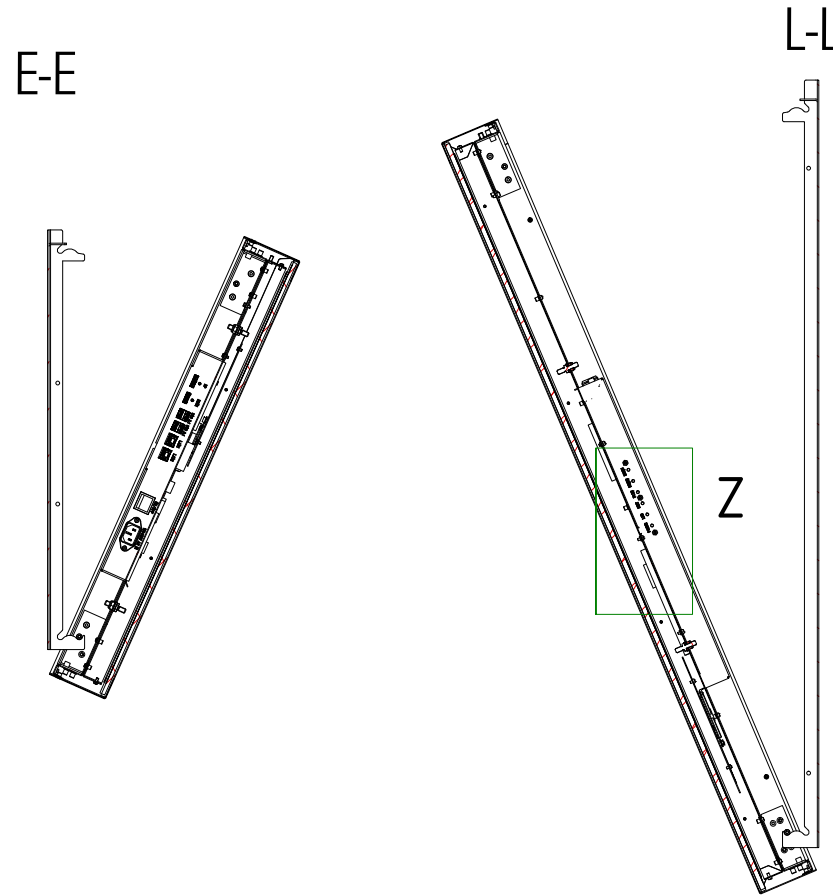
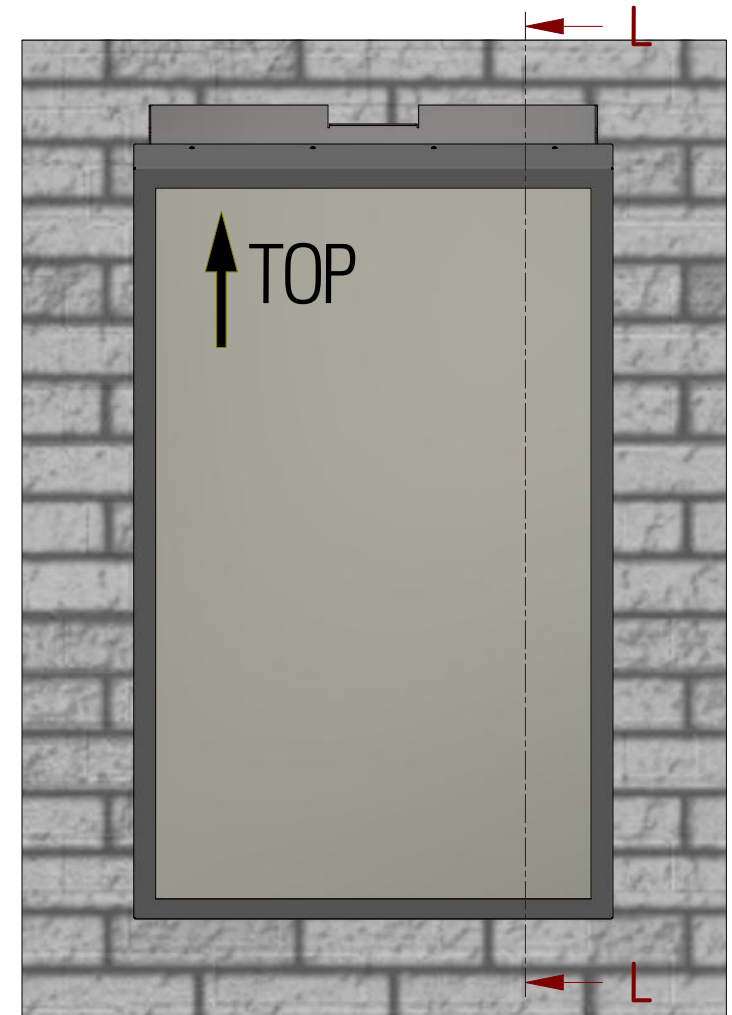

Copying of this document and giving to others and the use or communication of the contents thereof are forbidden without express authority. Offenders are liable to the payment of damages. All rights are reserved in the event of the grant of a patent or registration of utility model or design.

Die Weitergabe sowie Vervielfältigung dieser Unterlagen und Mitteilung ihres Inhalts ist nicht gestattet, soweit nicht ausdrücklich zugestanden. Zuwiderhandlungen verpflichten zu Schadenersatz. Alle Rechte für den Fall der Patentverletzung oder GMI-Entragung vorbehalten.

Ansteuerung Control	Bestellnummer Grundmodul ORDER NO. BASIC MODUL	de / EN	Datum DATE	Name NAME	Masseinheit: DIMENSION:	mm	Zeichnungsnummer: DRAWING NO.	BLO-Line 46_R2.0			
IQ Core-i		Gesichtet DESIGN	16.06.2020	SR	Option: OPTION:	TOUCH	FRONTPLATE	TRUE-FLAT- GLASS			
Webposter M3	DS-92-219	Kontrolliert CHECKED			Bestellnr.: ORDER NO.:	DS-92-133					
IQ	DS-92-054	Freigegeben APPROVED			Beschreibung / DESCRIPTION						
Prisma Media ECO	DS-92-060	BLO-Line 46 Wandhalterungen									
VideoPoster IV	DS-92-125										
IoT	DS-92-076										
R2.0	IQ Atom für Celeron		07.04.2022	SR							
R1.2	Webposter hinzu		05.04.2022	SD							
R1.1	IQ Celeron hinzu		17.08.2021	SR							
R1.0	Überarbeitung nach Serienüberführung		12.10.2020	SR							
R0.0	Erstausgabe / 1ST ISSUE		16.06.2020	SR							
status STATUS	Änderungen CHANGES		Datum DATE	Name NAME	Projektionsmethode: 1ST ANGLE PROJECTION	Zul. Abw. GENERAL LIMITS	DIN ISO 2768-cK	DISTEC A FORTEC GROUP MEMBER Distec GmbH Augsburger Str. 2b 82110 Germering Tel.: +49 (89) 894363-0		Blatt SHEET	von OF
										6	7
										A3	

Detail "K" Anschlüsse PME + Option Touch

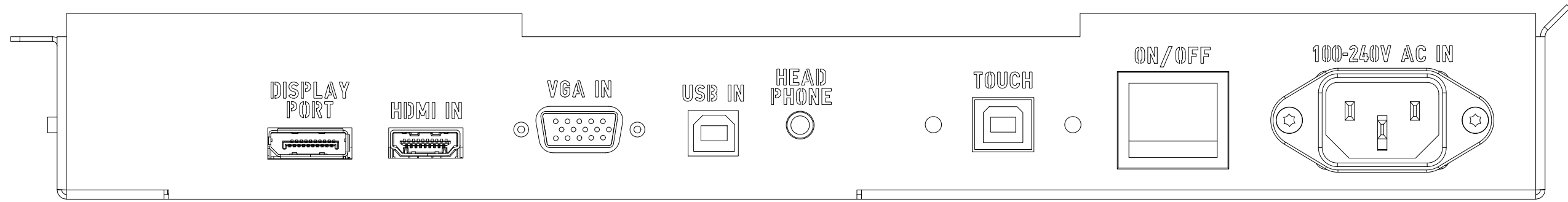

Detail "K" Anschlüsse IoT + Videoposter IV + WebposterM3

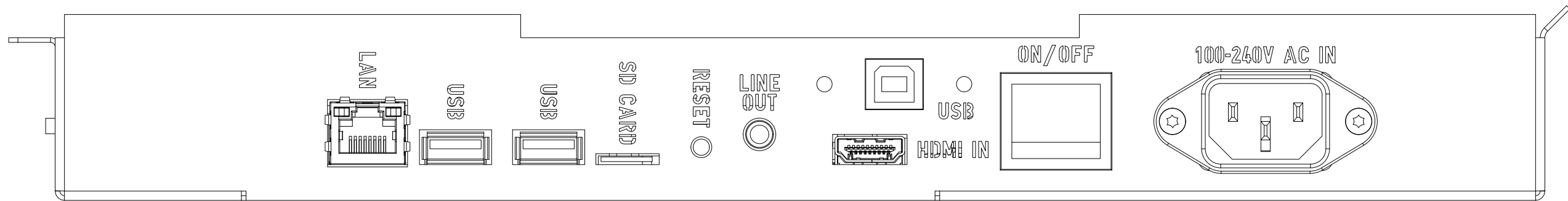

Detail "K" Anschlüsse IQ

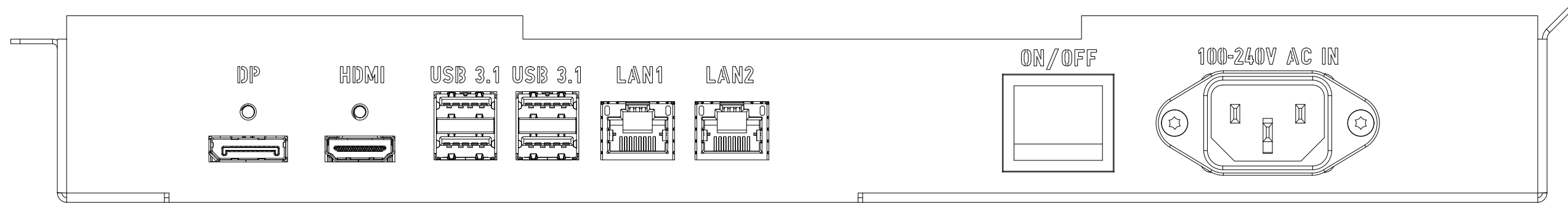

Detail "Z" Anschluss OSD für PME + IoT + Videoposter IV + Webposter M3

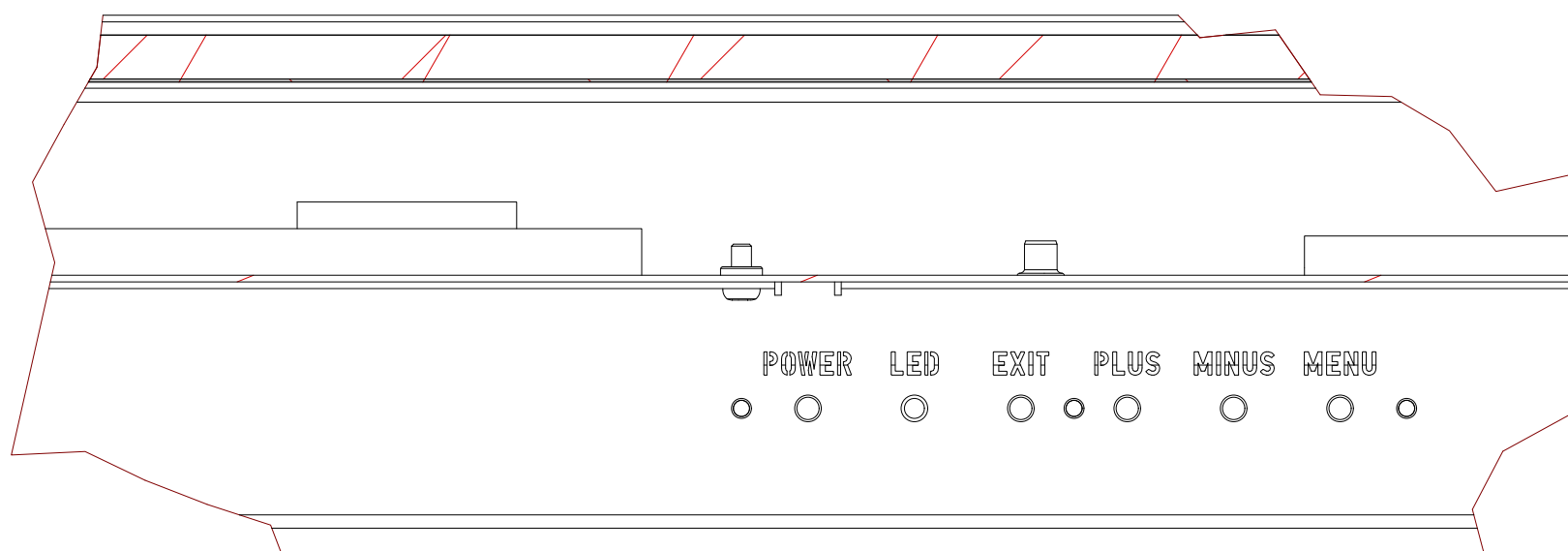

Ansteuerung Control	Bestellnummer Grundmodul ORDER NO. BASIC MODUL	de / EN	Datum DATE	Name NAME	Masseinheit: DIMENSION: mm	Zeichnungsnummer: BLO-Line 46_R2.0 DRAWING NO.		
IQ Core-i		Gesichtet DESIGN	16.06.2020	SR	Option: TOUCH	FRONTPLATE	TRUE-FLAT-GLASS	
Webposter M3	DS-92-219	Kontrolliert CHECKED			Bestellnr.: DS-92-133			
IQ	DS-92-054	Freigegeben APPROVED			ORDER NO.:			
Prisma Media ECO	DS-92-060				Beschreibung / DESCRIPTION			
Videoposter IV	DS-92-125				BLO-Line 46 Anschlußblenden			
IoT	DS-92-076							
R2.0	IQ Atom für Celeron		07.04.2022	SR	Projektionsmethode: 1ST ANGLE PROJECTION	Zul. Abw. GENERAL LIMITS DIN ISO 2768-cK	DISTEC A FORTEC GROUP MEMBER	Blatt SHEET 7 von OF 7
R1.2	Webposter hinzu		05.04.2022	SD				
R1.1	IQ Celeron hinzu		17.08.2021	SR				
R1.0	Überarbeitung nach Serienüberführung		12.10.2020	SR				
R0.0	Erstausgabe / 1ST ISSUE		16.06.2020	SR				
status STATUS	Änderungen CHANGES		Datum DATE	Name NAME				A3

Copying of this document and giving to others and the use or communication of the contents thereof are forbidden without express authority. Offenders are liable to the payment of damages. All rights are reserved in the event of the grant of a patent or registration of utility model or design.

Die Weitergabe sowie Vervielfältigung dieser Unterlagen und Mitteilung ihres Inhalts ist nicht gestattet, soweit nicht ausdrücklich zugestanden. Zuwiderhandlungen verpflichten zu Schadenersatz. Alle Rechte für den Fall der Patentverletzung oder GMI-Entragung vorbehalten.